

**SAMSUNG**

# SÁCH HƯỚNG DẪN SỬ DỤNG

SM-S911B/DS  
SM-S916B/DS  
SM-S918B/DS

# Nội dung

## Bắt đầu

- 5 Bố trí và các chức năng của thiết bị
- 11 Sạc pin
- 16 Thẻ nano SIM và eSIM
- 18 Bật và tắt thiết bị
- 19 Thiết lập lần đầu
- 20 Samsung account
- 21 Chuyển dữ liệu từ thiết bị trước của bạn (Smart Switch)
- 23 Am hiểu màn hình
- 31 Bảng thông báo
- 33 Chụp màn hình và ghi hình màn hình
- 34 Nhập văn bản

## Ứng dụng và tính năng

- 37 Cài đặt hoặc gỡ bỏ các ứng dụng
- 38 S Pen (Galaxy S23 Ultra)
- 54 Điện thoại
- 57 Danh bạ
- 59 Tin nhắn
- 60 Máy ảnh
- 78 Bộ sưu tập
- 82 Khu vực AR
- 88 Bixby
- 89 Bixby Vision
- 90 Đa cửa sổ (Sử dụng nhiều ứng dụng cùng lúc)
- 93 Samsung Internet

- 94 Samsung Pay
- 96 Samsung Health
- 97 Samsung Notes
- 102 Samsung Members
- 102 Samsung Kids
- 103 Samsung Global Goals
- 103 Samsung TV Plus
- 103 Galaxy Shop
- 103 Galaxy Wearable
- 104 PENUP (Galaxy S23 Ultra)
- 104 Lịch
- 105 Reminder (Nhận thông báo cho các mục công việc)
- 106 Máy ghi âm
- 108 File của bạn (Kiểm tra và quản lý các file)
- 108 Đồng hồ
- 108 Máy tính
- 109 Game Launcher
- 110 Game Booster (Cấu hình môi trường chơi game của bạn)
- 111 SmartThings
- 111 Chia sẻ nội dung
- 113 Music Share
- 114 Smart View (Phản chiếu lên trên màn hình TV)
- 115 Liên kết với Windows (Dùng thiết bị thông qua kết nối máy tính)

- 116 Samsung DeX
- 120 Các ứng dụng Google

## Cài đặt

- 121 Giới thiệu
- 121 Samsung account
- 121 Kết nối
  - 123 Wi-Fi
  - 124 Bluetooth
  - 125 NFC và thanh toán không tiếp xúc
  - 127 Tiết kiệm dữ liệu
  - 127 Ứng dụng chỉ dùng dữ liệu di động
  - 128 Điểm truy cập di động
  - 128 Cài đặt kết nối khác
- 130 Thiết bị đã kết nối
- 131 Chế độ và Lịch trình
  - 131 Sử dụng chế độ
  - 131 Sử dụng thói quen
- 132 Âm thanh và rung
  - 133 Hiệu ứng và chất lượng âm thanh
  - 133 Âm thanh ứng dụng riêng biệt
- 134 Thông báo
- 134 Màn hình
  - 136 Độ mượt của chuyển động
  - 136 Thay đổi chế độ màn hình hoặc điều chỉnh màu màn hình
- 137 Hình nền và phong cách
- 137 Theme
- 137 Màn hình chờ
- 138 Màn hình khóa
  - 138 Smart Lock
  - 139 Always On Display (Hiển thị thông tin khi màn hình tắt)
- 140 Bảo mật và riêng tư
  - 141 Nhận diện khuôn mặt
  - 143 Nhận dạng vân tay
  - 146 Samsung Pass
  - 148 Thư mục bảo mật
  - 151 Wi-Fi bảo mật
- 152 Vị trí
- 153 An toàn và khẩn cấp
- 153 Tài khoản và sao lưu
  - 154 Samsung Cloud
  - 155 Google
  - 155 Tính năng nâng cao
    - 156 Chuyển động và thao tác
    - 157 Hiệu ứng Cuộc gọi video
    - 158 Dual Messenger
- 159 Tiện ích số và kiểm soát truy cập
- 159 Chăm sóc pin và thiết bị
  - 159 Tối ưu hóa thiết bị của bạn
  - 160 Pin
    - 160 Lưu trữ
    - 160 Bộ nhớ
  - 161 Bảo vệ thiết bị
    - 161 Tự động tối ưu
    - 161 Cập nhật phần mềm
    - 161 Chẩn đoán
    - 161 Chế độ Bảo trì
- 161 Ứng dụng
- 162 Quản lý chung
- 163 Hỗ trợ
- 163 Cập nhật phần mềm
- 164 Thông tin điện thoại

## Thông báo về việc sử dụng

- 165 Những lưu ý khi sử dụng thiết bị
- 168 Ghi chú về các phụ kiện và thành phần trong hộp
- 169 Đảm bảo kháng nước và bụi bẩn
- 170 Tình huống và cách xử lý thiết bị nóng quá mức

## Phụ lục

- 173 Hỗ trợ
- 188 Khắc phục sự cố

# Bắt đầu

## Bố trí và các chức năng của thiết bị

► Galaxy S23 Ultra:

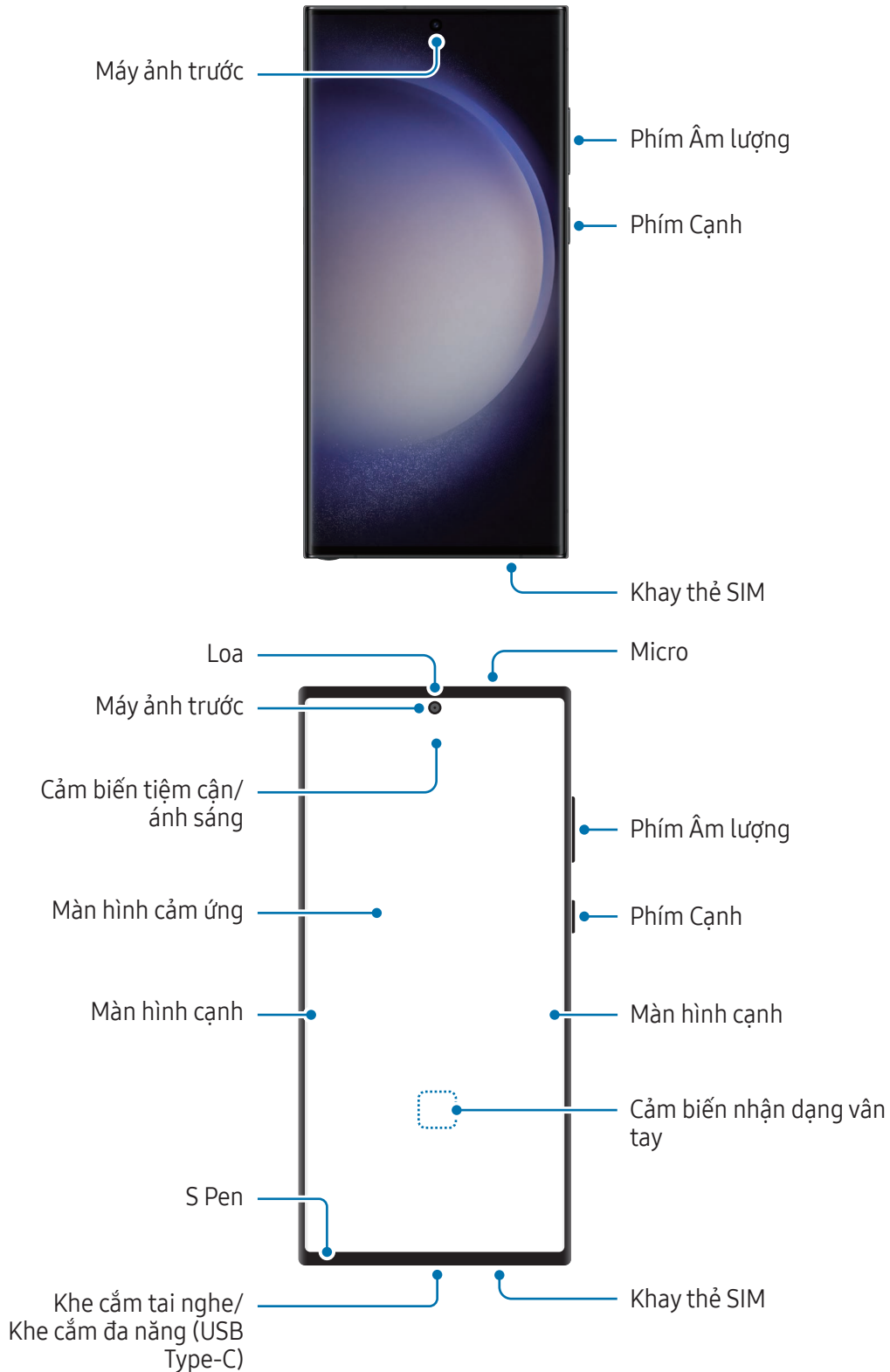

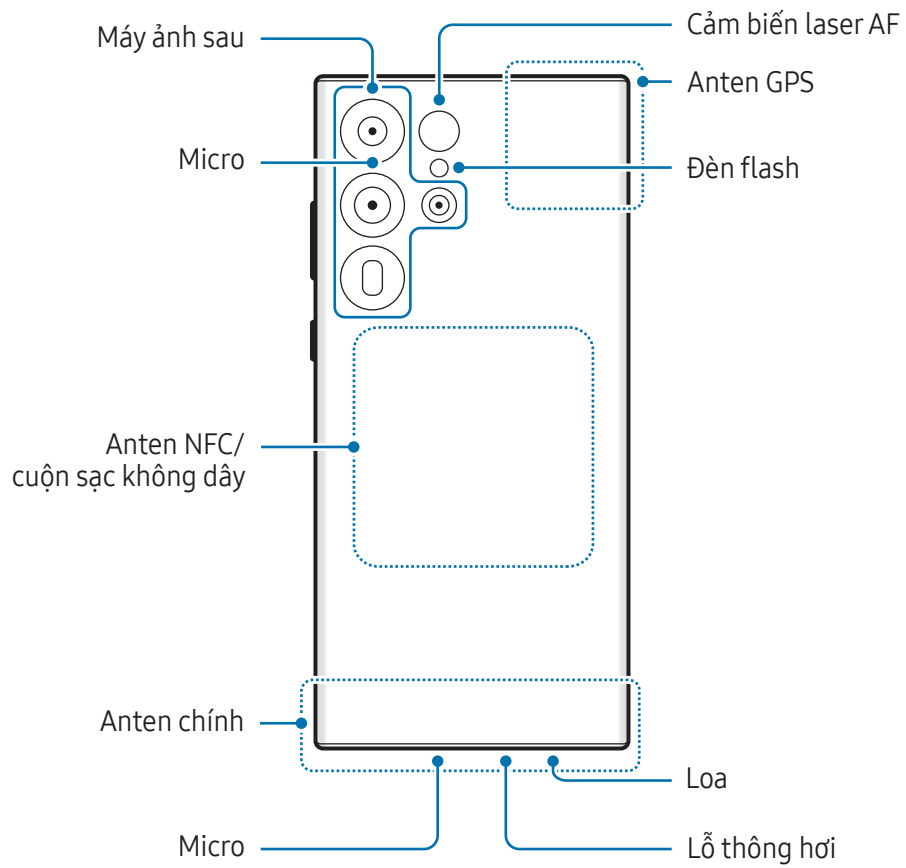

► Galaxy S23+, Galaxy S23:

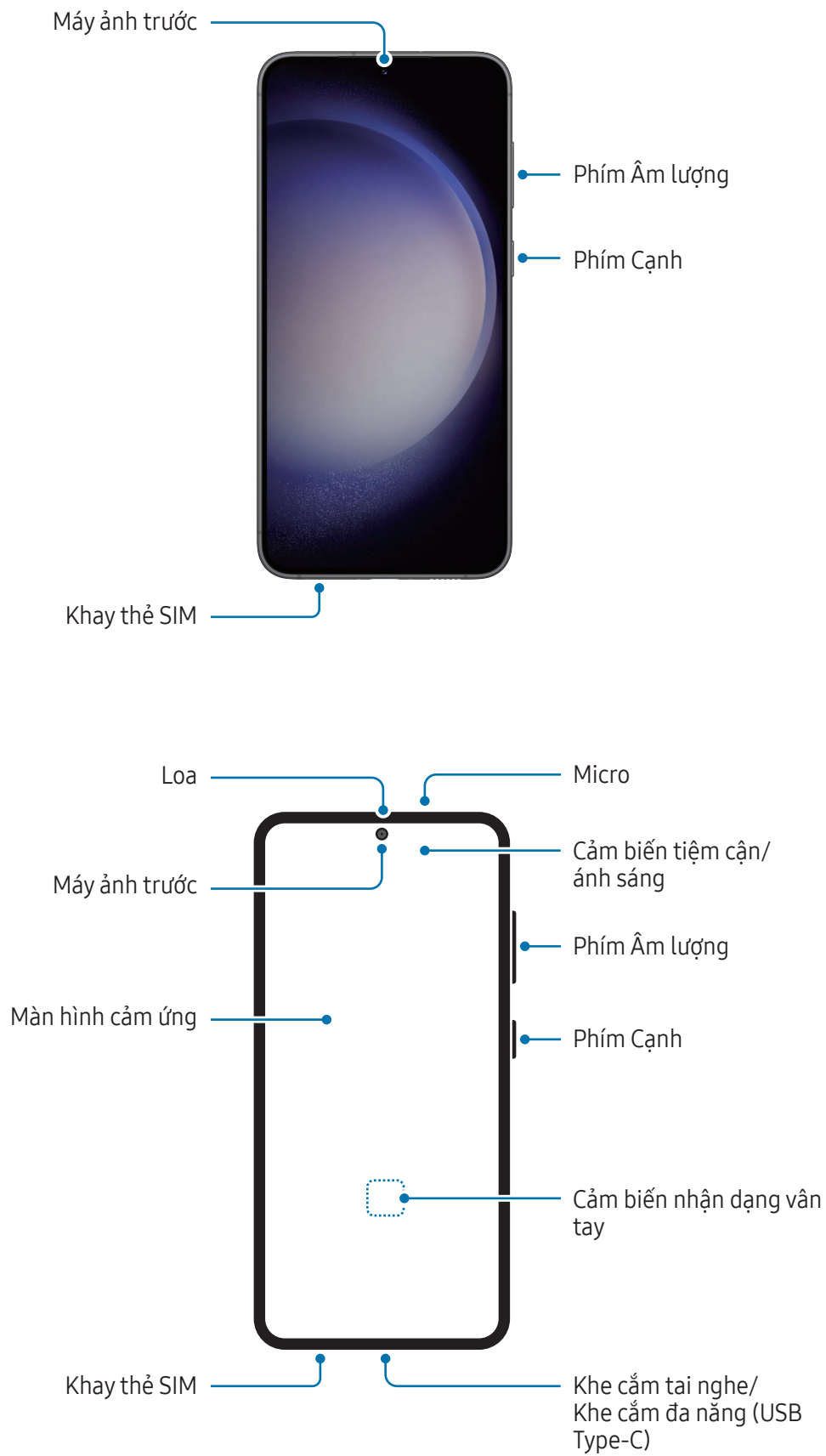

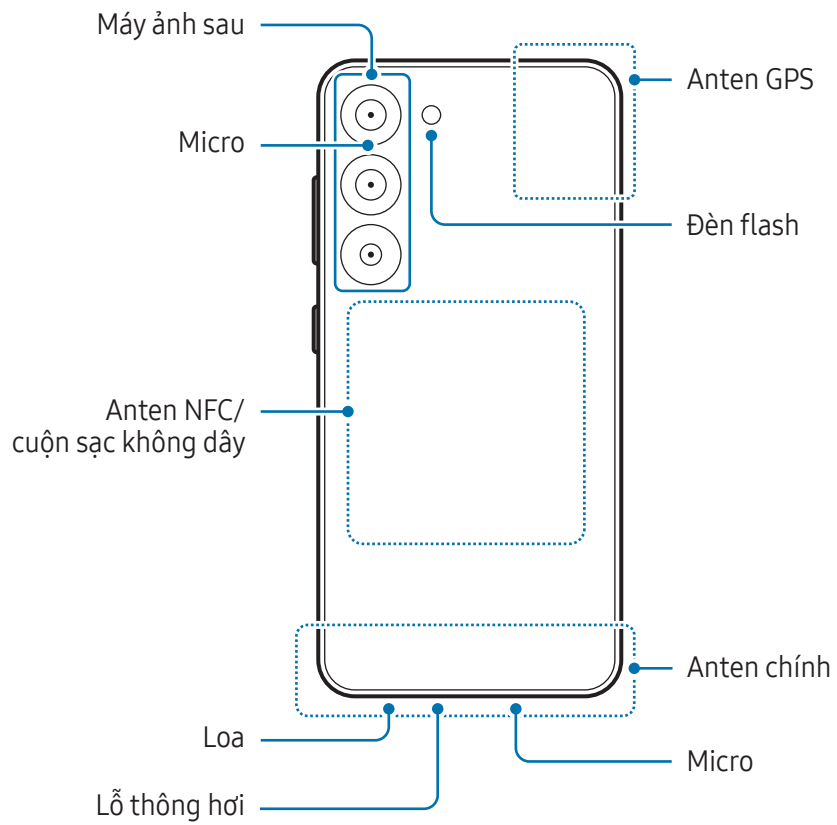





- Những lúc cần sử dụng loa, ví dụ như khi phát file media hoặc dùng loa ngoài, không được đặt thiết bị ở gần tai của bạn.
- Hãy cẩn thận không được để ống kính máy ảnh tiếp xúc với nguồn sáng mạnh như ánh nắng trực tiếp. Nếu ống kính máy ảnh tiếp xúc với nguồn sáng mạnh như ánh nắng trực tiếp, cảm biến ảnh của máy ảnh có thể bị hỏng. Cảm biến ảnh bị hỏng không thể thay thế được và sẽ tạo ra những chấm hoặc điểm trên ảnh chụp.
- Nếu bạn sử dụng thiết bị mà phần thân bằng kính hoặc nhựa đã bị vỡ thì sẽ có nguy cơ bị thương. Chỉ sử dụng thiết bị sau khi đã được sửa chữa tại Trung tâm bảo hành của Samsung hay trung tâm bảo hành được ủy quyền.
- Nếu bụi hoặc vật thể lạ lọt vào micro, loa hay bộ thu nhận tín hiệu hoặc nếu các bộ phận này bị che lại, thiết bị có thể bị mất tiếng hoặc một số tính năng có thể không hoạt động. Nếu bạn dùng vật sắc nhọn để loại bỏ bụi hoặc vật thể lạ, thiết bị có thể bị hỏng và ảnh hưởng đến bề ngoài của thiết bị.



- Các sự cố kết nối và hết pin có thể xảy ra trong các trường hợp sau:
  - Nếu bạn gắn hình dán bằng kim loại lên vùng anten của thiết bị
  - Nếu bạn gắn ốp lưng được làm bằng vật liệu kim loại vào thiết bị
  - Nếu bạn đặt tay hoặc các vật khác lên vùng anten của thiết bị khi đang sử dụng một số tính năng nhất định, chẳng hạn như gọi điện hoặc kết nối dữ liệu di động
- Nếu lỗ thông hơi bị che bởi phụ kiện, như miếng dán bảo vệ hoặc sticker, hiện tượng nhiễu ngoài ý muốn có thể sẽ xảy ra khi thực hiện cuộc gọi hoặc phát media.
- Không để vùng cảm biến tiệm cận/ánh sáng bị che bởi các phụ kiện, như là sticker hoặc ốp lưng. Làm vậy có thể khiến cảm biến bị hỏng.
- Trong lúc gọi điện thoại, ánh sáng có thể nhấp nháy ở phần phía trên của thiết bị do hoạt động của cảm biến tiệm cận.
- Màu sắc trên Màn hình cạnh có thể khác nhau tùy vào góc nhìn của bạn. (Galaxy S23 Ultra)

## Các phím cứng

Phím	Chức năng
Phím Cạnh	<ul style="list-style-type: none"> <li>Khi thiết bị đang tắt, nhấn và giữ để bật.</li> <li>Nhấn để bật hoặc khóa màn hình.</li> <li>Nhấn và giữ để bắt đầu cuộc hội thoại với Bixby. Tham khảo <a href="#">Sử dụng Bixby</a> để biết thêm thông tin.</li> <li>Nhấn hai lần hoặc nhấn và giữ để mở ứng dụng hoặc tính năng bạn đã cài đặt.</li> </ul>
Phím Cạnh + phím Giảm âm lượng	<ul style="list-style-type: none"> <li>Nhấn cùng lúc để chụp màn hình.</li> <li>Nhấn và giữ cùng lúc để tắt thiết bị.</li> </ul>

## Cài đặt phím Cạnh

Chọn một ứng dụng hoặc tính năng để khởi chạy bằng cách nhấn vào phím Cạnh hai lần hoặc nhấn và giữ phím Cạnh.

Mở **Cài đặt**, chạm vào **Tính năng nâng cao** → **Phím Cạnh**, rồi chọn một tùy chọn mà bạn muốn.

## Các phím cảm ứng

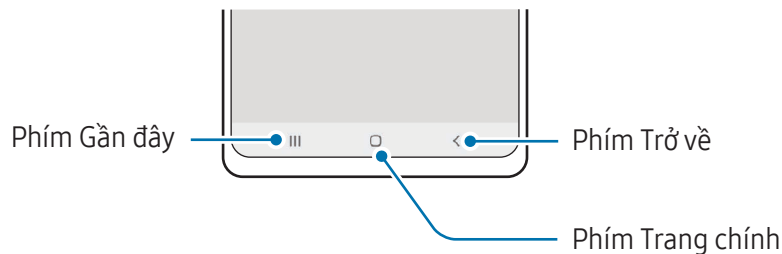

Khi bạn bật màn hình lên, các phím cảm ứng sẽ xuất hiện ở cuối màn hình. Tham khảo [Thanh điều hướng \(phím cảm ứng\)](#) để biết thêm thông tin.

## Sạc pin

Sạc pin trước khi sử dụng lần đầu hoặc khi không sử dụng pin trong thời gian dài.

### Sạc có dây

Gắn cáp USB vào bộ cấp nguồn USB và gắn cáp vào khe cắm đa năng của thiết bị để sạc pin. Sau khi đã sạc đầy, ngắt bộ sạc khỏi thiết bị.

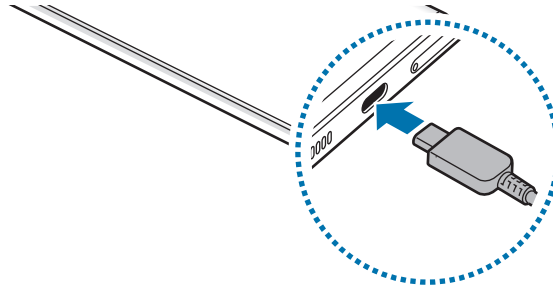

### Sạc không dây

Thiết bị có cuộn sạc không dây được tích hợp. Bạn có thể sạc pin bằng bộ sạc không dây (được bán riêng).

Đặt phần giữa của mặt sau thiết bị lên phần giữa của bộ sạc không dây để sạc pin. Sau khi đã sạc đầy, ngắt thiết bị khỏi bộ sạc không dây.

Thời gian sạc dự kiến sẽ hiện ra trên bảng thông báo. Thời gian sạc thực tế dựa trên giả định thiết bị không được sử dụng và có thể thay đổi tùy theo điều kiện sạc. Sạc không dây có thể không hoạt động mượt mà tùy thuộc vào loại phụ kiện hoặc ốp. Để sạc không dây ổn định, bạn nên tách riêng ốp hoặc phụ kiện khỏi thiết bị.



### Cảnh báo về sạc không dây

Nếu bạn không tuân theo các biện pháp phòng ngừa, thiết bị có thể sẽ không sạc đúng cách hoặc bị quá nhiệt hoặc thiết bị và thẻ có thể bị hỏng.

- Không được đặt thiết bị trên bộ sạc không dây nếu có thẻ tín dụng hoặc thẻ xác thực bằng tần số vô tuyến (RFID - chẳng hạn như thẻ hành khách hoặc thẻ mở khóa) ở giữa phần mặt lưng của thiết bị và nắp thiết bị.
- Không được đặt thiết bị trên bộ sạc không dây khi có vật chất dẫn truyền điện như vật bằng kim loại hoặc nam châm được đặt ở giữa thiết bị và bộ sạc không dây.



- Nếu bạn sử dụng bộ sạc không dây ở nơi tín hiệu mạng yếu, bạn có thể bị mất sóng.
- Sử dụng bộ sạc không dây được Samsung chứng nhận. Nếu bạn sử dụng những bộ sạc không dây khác, pin có thể không được sạc đúng cách.

## Sạc nhanh

Hãy sử dụng bộ sạc siêu nhanh hoặc bộ sạc nhanh. Để sử dụng tính năng sạc nhanh không dây, hãy sử dụng bộ sạc và các bộ phận hỗ trợ tính năng này.



Bạn có thể kiểm tra trạng thái kết nối của bộ sạc bằng cách mở **Cài đặt** và chạm vào **Chăm sóc pin và thiết bị** → **Pin**.



- Nếu sạc nhanh không hoạt động, hãy mở **Cài đặt**, chạm vào **Chăm sóc pin và thiết bị** → **Pin** → **Các cài đặt pin khác**, rồi kiểm tra xem tính năng bạn muốn đã được bật chưa. Ngoài ra, hãy kiểm tra xem cáp USB và bộ cấp nguồn USB có được kết nối đúng cách không.
- Bạn có thể sạc pin nhanh hơn khi tắt thiết bị hoặc màn hình.
- Nếu bộ sạc không dây có quạt bên trong, quạt có thể tạo tiếng ồn trong quá trình sạc nhanh không dây. Thêm một thói quen để cài đặt tính năng sạc nhanh không dây tự động tắt vào thời gian đặt trước bằng cách sử dụng **Lịch trình**. Khi tính năng sạc nhanh không dây đã tắt, tiếng ồn từ quạt của bộ sạc và đèn chỉ báo sẽ giảm dần.

## Chia sẻ pin không dây

Bạn có thể sạc một thiết bị khác bằng pin của điện thoại của bạn. Bạn vẫn có thể sạc một thiết bị khác cả khi đang sạc điện thoại của bạn. Tùy thuộc vào loại phụ kiện hoặc ốp lưng đang dùng, tính năng Chia sẻ pin không dây có thể không hoạt động đúng cách. Bạn nên tháo các phụ kiện và ốp lưng đang dùng trước khi sử dụng tính năng này.

- 1 Mở bảng thông báo, vuốt dọc xuống, rồi chạm vào  (**Chia sẻ pin không dây**) để bật. Nếu bạn không thể tìm thấy  (**Chia sẻ pin không dây**) trên bảng điều khiển nhanh, chạm vào  và kéo phím sang để thêm vào.
- 2 Đặt mặt sau của thiết bị khác lên phần giữa của mặt sau điện thoại của bạn.

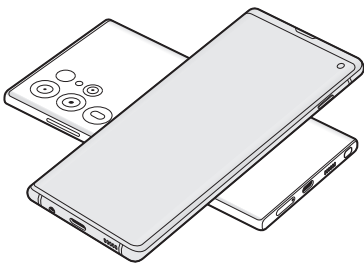

Điện thoại

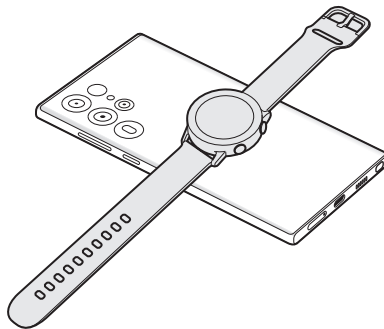

Galaxy Watch

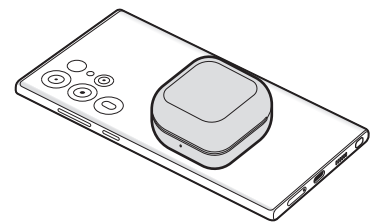

Galaxy Buds

- 3 Khi sạc xong, hãy ngắt kết nối thiết bị kia với điện thoại của bạn.

 Không sử dụng tai nghe khi đang chia sẻ pin. Làm vậy có thể ảnh hưởng đến thiết bị ở gần.



- Vị trí của cuộn sạc không dây có thể khác nhau tùy theo mẫu thiết bị. Canh chỉnh các thiết bị để kết nối với nhau đúng cách.
- Một số tính năng không khả dụng trong lúc chia sẻ pin.
- Chỉ những thiết bị hỗ trợ tính năng sạc không dây mới có thể sạc bằng tính năng này. Một số thiết bị có thể không sạc được. Để kiểm tra các thiết bị hỗ trợ tính năng Chia sẻ pin không dây, hãy truy cập trang web của Samsung.
- Để sạc đúng cách, không di chuyển hoặc sử dụng các thiết bị trong lúc sạc.
- Năng lượng sạc được cho thiết bị kia có thể ít hơn năng lượng mà điện thoại của bạn chia sẻ.
- Nếu bạn sạc cho thiết bị khác trong lúc sạc điện thoại của bạn, tốc độ sạc có thể giảm xuống hoặc thiết bị có thể không được sạc đúng cách tùy thuộc vào loại bộ sạc.
- Tốc độ hoặc hiệu quả sạc có thể khác nhau tùy thuộc vào điều kiện của điện thoại hoặc môi trường xung quanh.

## Cài đặt giới hạn chia sẻ pin

Bạn có thể cài đặt để thiết bị dừng chia sẻ pin khi lượng pin còn lại giảm xuống dưới một mức nhất định.

Mở **Cài đặt**, chạm vào **Chăm sóc pin và thiết bị** → **Pin** → **Chia sẻ pin không dây** → **Giới hạn pin**, rồi đặt giới hạn.

## Giảm mức tiêu hao pin

Thiết bị của bạn có các tùy chọn khác nhau giúp bạn duy trì năng lượng pin.

- Tối ưu hóa thiết bị bằng tính năng chăm sóc thiết bị.
- Khi bạn không dùng đến thiết bị, hãy tắt màn hình bằng cách nhấn phím Cạnh.
- Bật chế độ tiết kiệm pin.
- Đóng các ứng dụng không cần thiết.
- Tắt tính năng Bluetooth khi không sử dụng.
- Tắt tính năng đồng bộ tự động của các ứng dụng cần được đồng bộ.
- Giảm thời gian chờ trước khi màn hình tắt.
- Giảm độ sáng màn hình.

## Biện pháp phòng ngừa và lời khuyên khi sạc pin



Chỉ sử dụng pin, bộ sạc và cáp được thiết kế đặc biệt dành cho thiết bị của bạn và đã được Samsung chứng nhận. Pin, bộ sạc và dây cáp không tương thích có thể gây chấn thương hoặc làm hư hỏng nghiêm trọng cho thiết bị của bạn.



- Việc kết nối bộ sạc không đúng có thể làm thiết bị hư hỏng nặng. Bất kỳ hỏng hóc nào do dùng thiết bị không đúng cách đều bị từ chối bảo hành.
- Chỉ sử dụng cáp USB Type-C được cung cấp cùng với thiết bị. Thiết bị có thể bị hỏng nếu bạn sử dụng cáp Micro USB.
- Nếu bạn sạc thiết bị khi khe cắm đa năng bị ướt thì thiết bị có thể bị hỏng. Hãy làm khô kỹ khe cắm đa năng trước khi sạc thiết bị.



- Để tiết kiệm điện năng, hãy tháo bộ sạc khi không sử dụng. Bộ sạc không có công tắc nguồn cho nên bạn cần phải tháo bộ sạc khỏi ổ cắm điện khi không sử dụng để tránh lãng phí điện năng. Cần để bộ sạc gần ổ cắm điện và ở nơi dễ tiếp cận khi đang sạc.
- Khi sử dụng bộ sạc, bạn nên sử dụng bộ sạc đã được phê duyệt để đảm bảo hiệu suất sạc.
- Nếu pin hoàn toàn hết, bạn không thể bật thiết bị ngay khi mới kết nối vào bộ sạc. Hãy để pin đã cạn được sạc trong vài phút trước khi bật thiết bị.
- Nếu bạn dùng nhiều ứng dụng cùng một lúc, các ứng dụng mạng hoặc các ứng dụng cần kết nối với thiết bị khác, pin sẽ hết nhanh chóng. Để tránh mất nguồn khi đang truyền dữ liệu, hãy luôn sử dụng các ứng dụng này sau khi đã sạc đầy pin.
- Việc dùng nguồn điện không phải từ bộ sạc, như máy tính, có thể làm cho tốc độ sạc chậm hơn do dòng điện yếu hơn.
- Bạn có thể sử dụng thiết bị trong khi đang sạc nhưng sẽ làm cho quá trình sạc đầy pin mất nhiều thời gian hơn.
- Nếu thiết bị nhận được nguồn điện không ổn định trong khi sạc, màn hình cảm ứng có thể không hoạt động. Nếu điều này xảy ra, hãy rút bộ sạc ra khỏi thiết bị.
- Trong khi đang sạc, thiết bị và bộ sạc có thể bị nóng lên. Đây là điều bình thường và không ảnh hưởng đến hiệu suất hay tuổi thọ của thiết bị. Nếu pin nóng hơn bình thường, bộ sạc có thể ngừng sạc.
- Nếu thiết bị không sạc được, hãy mang thiết bị và bộ sạc đến Trung tâm bảo hành của Samsung hoặc trung tâm bảo hành được ủy quyền.

## Thẻ nano SIM và eSIM

Gắn thẻ SIM hoặc USIM được nhà mạng của bạn cung cấp.

Để sử dụng hai số điện thoại hoặc hai nhà cung cấp dịch vụ trên cùng một thiết bị, hãy bật eSIM hoặc gắn hai thẻ SIM. Khác với thẻ nano SIM vật lý, eSIM là SIM nhúng kỹ thuật số. Sử dụng cả thẻ nano SIM và eSIM có thể khiến tốc độ truyền dữ liệu bị chậm đi tại một số khu vực.



- eSIM có thể không khả dụng tùy theo khu vực, nhà mạng hoặc mẫu máy.
- Một số dịch vụ cần kết nối mạng có thể không khả dụng tùy thuộc vào nhà mạng.

## Gắn thẻ SIM hoặc USIM

► Galaxy S23 Ultra:

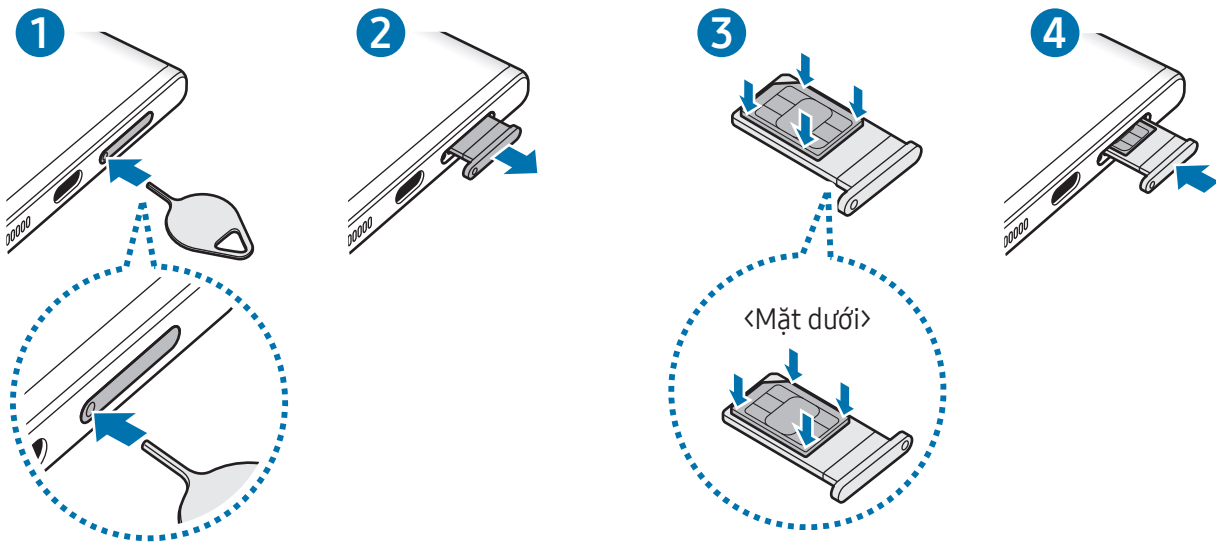



► Galaxy S23+, Galaxy S23:

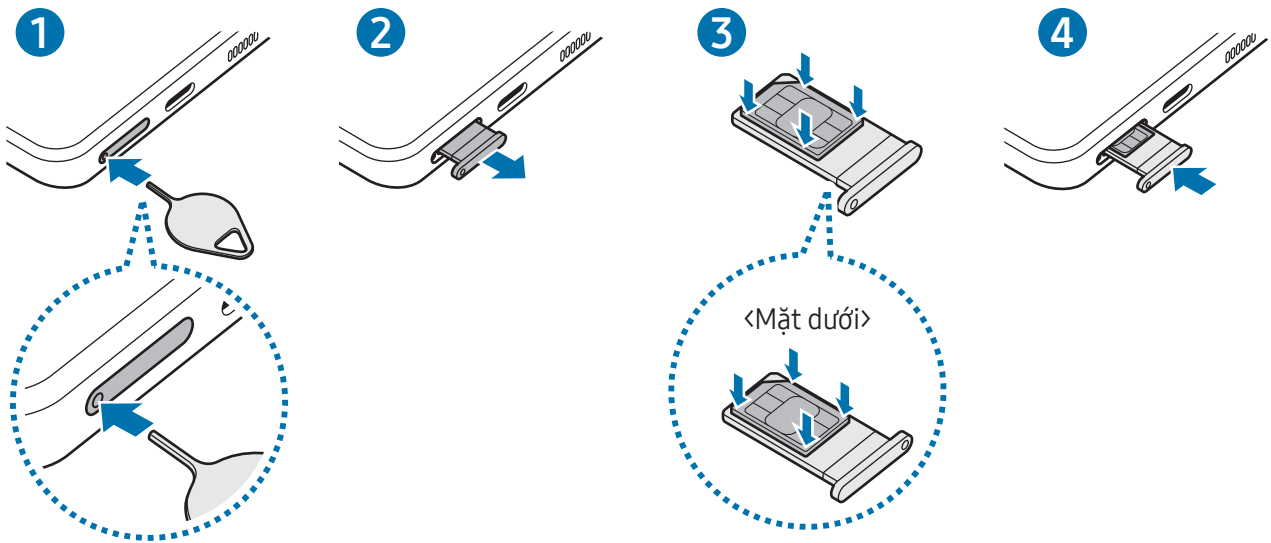

- 1 Cắm chân chốt đẩy vào lỗ trên khay để nối lỏng khay.
- 2 Kéo nhẹ khay ra khỏi khe cắm khay.
- 3 Đặt thẻ SIM hoặc USIM vào khay với các điểm tiếp xúc kim loại hướng lên và nhấn nhẹ thẻ SIM hoặc USIM vào khay để giữ chắc thẻ.
- 4 Gắn lại khay vào khe cắm khay.

- ❗ Cắm chân chốt đẩy vào **lỗ của khay** để tháo khay ra.
- Chỉ sử dụng thẻ nano SIM.
- Hãy thận trọng không để mất hoặc cho người khác sử dụng thẻ SIM hoặc USIM. Samsung không chịu trách nhiệm cho bất kỳ thiệt hại hay sự bất tiện nào bị gây ra bởi các thẻ bị mất hoặc bị đánh cắp.
- Đảm bảo rằng chân chốt đẩy vuông góc với lỗ. Nếu không, thiết bị có thể bị hỏng.
- Nếu không được gắn chắc vào khay, thẻ SIM có thể bị rơi hoặc văng ra khỏi khay.
- Nếu bạn gắn khay vào thiết bị của mình trong khi khay bị ướt thì thiết bị có thể bị hỏng. Luôn đảm bảo khay khô ráo.
- Gắn toàn bộ khay vào khe cắm khay để ngăn chất lỏng xâm nhập vào thiết bị.

## Bật eSIM

Mở **Cài đặt** và chạm vào **Kết nối** → **Quản lý SIM** → **Thêm eSIM**. Khi đã tìm được gói cước di động, hãy làm theo hướng dẫn trên màn hình để bật eSIM.

Nếu bạn có mã QR được cung cấp bởi nhà mạng của bạn, mở **Cài đặt**, chạm vào **Kết nối** → **Quản lý SIM** → **Thêm eSIM** → **Quét mã QR từ nhà cung cấp dịch vụ**, rồi quét mã QR.

## Quản lý SIM

Mở **Cài đặt**, chạm vào **Kết nối** → **Quản lý SIM**.

- **Thẻ SIM:** Bật thẻ SIM để sử dụng và tùy chỉnh cài đặt thẻ SIM.
- **eSIM:** Bật eSIM.
- **Các SIM ưu tiên:** Chọn để dùng các thẻ SIM nhất định cho một số tính năng, như cuộc gọi thoại, khi hai thẻ được bật.
- **Chuyển đổi dữ liệu:** Cài đặt thiết bị để sử dụng thẻ SIM khác cho các dịch vụ dữ liệu nếu thẻ SIM ưu tiên không thể kết nối với mạng.



Bạn có thể phải trả thêm chi phí khi sử dụng tính năng này.

- **Cài đặt SIM khác:** Tùy chỉnh cuộc gọi hoặc cài đặt eSIM.

## Bật và tắt thiết bị



Tuân theo tất cả các cảnh báo và chỉ dẫn của nhân viên có thẩm quyền khi ở những khu vực hạn chế sử dụng các thiết bị không dây, chẳng hạn như trên máy bay hoặc trong bệnh viện.

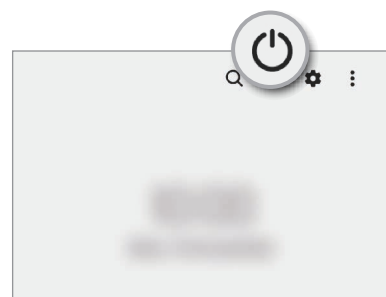
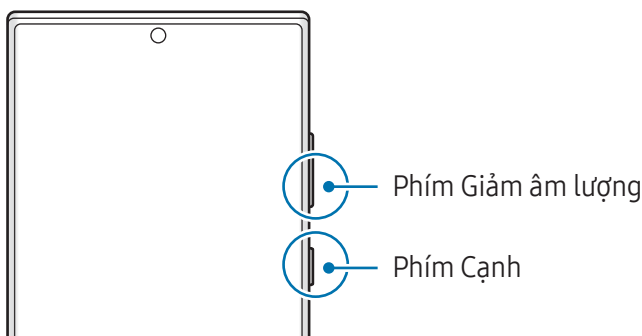

## Bật thiết bị

Nhấn và giữ phím Cạnh trong vài giây để bật thiết bị.

## Tắt thiết bị

1 Để tắt thiết bị, nhấn và giữ phím Cạnh và phím Giảm âm lượng cùng lúc. Hoặc mở bảng thông báo, vuốt dọc xuống và chạm vào .

2 Chạm vào **Tắt nguồn**.

Để khởi động lại thiết bị, chạm vào **Khởi động lại**.



Bạn có thể cài đặt tắt nguồn thiết bị khi bạn nhấn và giữ phím Cạnh. Mở **Cài đặt**, chạm vào **Tính năng nâng cao** → **Phím Cạnh**, rồi chạm vào **Menu tắt nguồn** dưới mục **Nhấn và giữ**.

## Buộc khởi động lại

Nếu thiết bị của bạn bị treo và không phản hồi, nhấn và giữ phím Cạnh và phím Giảm âm lượng cùng lúc trong hơn 7 giây để khởi động lại.

## Cuộc gọi khẩn cấp

Bạn có thể thực hiện cuộc gọi khẩn cấp hoặc kiểm tra thông tin y tế đã lưu.

Nhấn và giữ đồng thời phím Cạnh và phím Giảm âm lượng, rồi chạm vào **Cuộc gọi khẩn cấp**. Hoặc mở bảng thông báo, vuốt dọc xuống và chạm vào  → **Cuộc gọi khẩn cấp**.



Để quản lý thông tin y tế và danh bạ khẩn cấp của bạn, hãy mở **Cài đặt** và chạm vào **An toàn và khẩn cấp**.

## Thiết lập lần đầu

Khi bạn bật thiết bị lần đầu hoặc sau khi tiến hành cài đặt lại dữ liệu gốc, hãy làm theo các hướng dẫn trên màn hình để cài đặt cho thiết bị của bạn.



Nếu bạn không kết nối với một mạng Wi-Fi, bạn có thể không thiết lập được một số tính năng của thiết bị trong quá trình thiết lập lần đầu.

## Samsung account

Dùng Samsung account, bạn có thể sử dụng nhiều dịch vụ khác nhau của Samsung được cung cấp thông qua thiết bị di động, TV và trang web của Samsung.

Để xem danh sách dịch vụ có thể sử dụng được với Samsung account của bạn, hãy truy cập [account.samsung.com](http://account.samsung.com).

- 1 Mở **Cài đặt** và chạm vào **Samsung account**.  
Hoặc, mở **Cài đặt** và chạm vào **Tài khoản và sao lưu** → **Quản lý tài khoản** → **Thêm tài khoản** → **Samsung account**.
- 2 Đăng nhập vào Samsung account của bạn. Nếu bạn chưa có Samsung account, hãy chạm vào **Tạo tài khoản**.

### Tìm ID của bạn và cài lại mật mã

Nếu bạn quên ID hay mật mã của Samsung account, chạm vào **Tìm ID** hoặc **Quên mật mã?** trên màn hình đăng nhập Samsung account. Bạn có thể tìm ID hoặc cài lại mật mã của bạn sau khi nhập các thông tin theo yêu cầu.

### Đăng xuất khỏi Samsung account của bạn

Khi bạn đăng xuất khỏi Samsung account của bạn, dữ liệu như danh bạ hoặc sự kiện cũng sẽ bị xóa khỏi thiết bị của bạn.

- 1 Mở **Cài đặt**, chạm vào **Tài khoản và sao lưu** → **Quản lý tài khoản**.
- 2 Chạm vào **Samsung account** → **Hồ sơ của bạn** và nhấn **Đăng xuất** ở cuối màn hình.
- 3 Chạm vào **Đăng xuất**, nhập mật mã Samsung account của bạn, rồi chạm vào **OK**.

## Chuyển dữ liệu từ thiết bị trước của bạn (Smart Switch)

Bạn có thể sử dụng Smart Switch để chuyển dữ liệu từ thiết bị trước sang điện thoại mới của bạn.



Mở **Cài đặt** và chạm vào **Tài khoản và sao lưu** → **Chuyển dữ liệu từ thiết bị cũ**.



- Tính năng này có thể không được hỗ trợ trên một số thiết bị hoặc máy tính.
- Có áp dụng giới hạn. Để biết thông tin chi tiết, truy cập trang [www.samsung.com/smartswitch](http://www.samsung.com/smartswitch). Samsung rất coi trọng bản quyền. Chỉ truyền các nội dung mà bạn có quyền sở hữu hoặc có quyền truyền.

### Truyền dữ liệu bằng cáp USB

Bạn có thể kết nối thiết bị trước với điện thoại mới của bạn bằng cáp USB để truyền dữ liệu.

- 1 Kết nối điện thoại mới của bạn với thiết bị trước bằng cáp USB của điện thoại mới.  
Có thể cần đến đầu kết nối USB tùy theo thiết bị trước.
  - 2 Khi cửa sổ pop-up chọn ứng dụng xuất hiện, chạm vào **Smart Switch** → **Nhận dữ liệu**.
  - 3 Trong thiết bị trước, chạm vào **OK**.  
Nếu bạn không có ứng dụng, hãy tải về từ **Galaxy Store** hoặc **Cửa hàng Play**.  
Điện thoại mới của bạn sẽ nhận dạng thiết bị trước và một danh sách dữ liệu bạn có thể truyền sẽ xuất hiện.
  - 4 Trên điện thoại mới của bạn, chọn một tùy chọn mong muốn, chạm vào **Tiếp**, sau đó làm theo hướng dẫn trên màn hình để truyền dữ liệu.
-  Không tháo cáp USB khỏi thiết bị trong khi đang truyền các file. Làm vậy có thể làm mất dữ liệu hoặc làm hỏng thiết bị.
  -  Việc truyền dữ liệu làm tăng lượng tiêu thụ pin của thiết bị. Đảm bảo rằng bạn đã sạc đủ pin cho thiết bị trước khi truyền dữ liệu. Nếu mức pin thấp, quá trình truyền dữ liệu có thể bị gián đoạn.

## Truyền dữ liệu không dây

Truyền dữ liệu không dây từ thiết bị trước sang điện thoại mới của bạn qua Wi-Fi Direct.

- 1 Trên thiết bị trước, mở **Smart Switch**.  
Nếu bạn không có ứng dụng, hãy tải về từ **Galaxy Store** hoặc **Cửa hàng Play**.
- 2 Trên điện thoại mới của bạn, mở **Cài đặt** và chạm vào **Tài khoản và sao lưu** → **Chuyển dữ liệu từ thiết bị cũ**.
- 3 Đặt các thiết bị gần nhau.
- 4 Trên thiết bị trước đây, chạm vào **Gửi dữ liệu** → **Không dây**.
- 5 Trên điện thoại mới của bạn, hãy chạm vào **Nhận dữ liệu**, chọn hệ điều hành của thiết bị trước, sau đó chạm vào **Không dây**.
- 6 Trên thiết bị trước, chạm vào **Cho phép**.
- 7 Trên điện thoại mới của bạn, chọn một tùy chọn mong muốn, chạm vào **Tiếp**, sau đó làm theo hướng dẫn trên màn hình để truyền dữ liệu.

## Truyền dữ liệu sao lưu từ máy tính

Sao lưu dữ liệu từ thiết bị trước sang máy tính và nhập dữ liệu vào điện thoại mới của bạn.

- 1 Trên máy tính, hãy truy cập [www.samsung.com/smartswitch](http://www.samsung.com/smartswitch) để tải về Smart Switch.
- 2 Trên máy tính, mở Smart Switch.  
 Nếu thiết bị trước của bạn không phải là thiết bị Samsung, hãy sao lưu dữ liệu sang máy tính bằng cách sử dụng ứng dụng được nhà sản xuất thiết bị cung cấp. Sau đó, chuyển đến bước 5.
- 3 Kết nối thiết bị trước của bạn với máy tính bằng cáp USB của thiết bị.
- 4 Trên máy tính, làm theo các hướng dẫn trên màn hình để sao lưu dữ liệu từ thiết bị. Sau đó ngắt kết nối thiết bị trước ra khỏi máy tính.
- 5 Kết nối điện thoại mới của bạn với máy tính bằng cáp USB.
- 6 Trên máy tính, làm theo các hướng dẫn trên màn hình để truyền dữ liệu sang điện thoại mới của bạn.

# Am hiểu màn hình

## Điều khiển màn hình cảm ứng

### Chạm

Chạm vào màn hình.

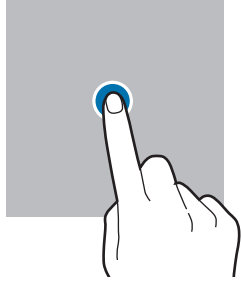

### Chạm và giữ

Chạm và giữ màn hình trong khoảng 2 giây.

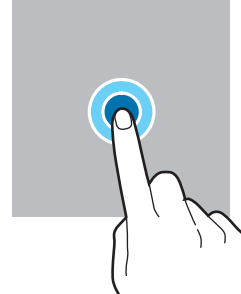

### Kéo

Chạm và giữ một mục và kéo đến vị trí đích.

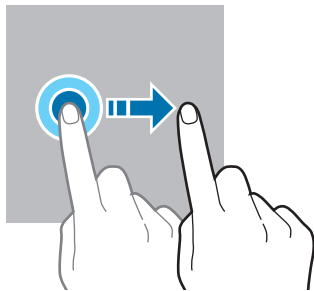

### Chạm hai lần

Chạm hai lần vào màn hình.

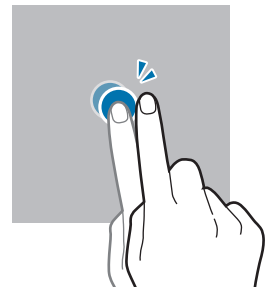

### Vuốt

Vuốt dọc lên, dọc xuống, sang trái hoặc sang phải.

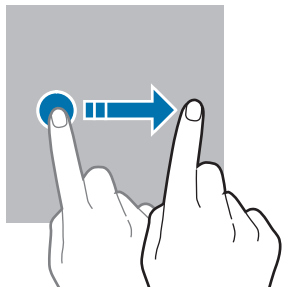

### Tách ra và chạm vào

Tách hai ngón tay ra hoặc chạm vào trên màn hình.

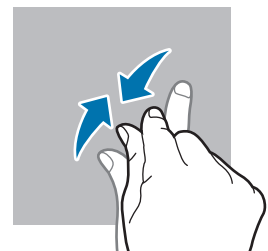
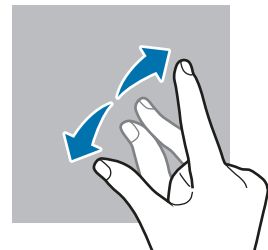

- Không được để màn hình cảm ứng tiếp xúc với các thiết bị điện khác. Hiện tượng phóng tĩnh điện có thể làm hỏng màn hình cảm ứng.
- Để tránh làm hỏng màn hình cảm ứng, không chạm vào màn hình bằng bất cứ vật gì sắc nhọn hoặc không dùng ngón tay hoặc các vật khác ấn quá mức lên màn hình.
- Không nên dùng hiệu ứng cố định trên một phần hoặc toàn bộ màn hình cảm ứng trong thời gian dài. Làm vậy có thể khiến máy bị hiện tượng dư ảnh (cháy màn hình) hoặc bóng ma.



Thiết bị này có thể không nhận biết các tín hiệu cảm ứng nhập vào ở gần các cạnh của màn hình vì khu vực này nằm ngoài vùng nhận tín hiệu cảm ứng đầu vào.

## Thanh điều hướng (phím cảm ứng)

Khi bạn bật màn hình, các phím cảm ứng sẽ xuất hiện trên thanh điều hướng ở cuối màn hình. Các phím cảm ứng được cài đặt mặc định là phím Gần đây, phím Trang chính và phím Trở về. Chức năng của các phím có thể thay đổi theo ứng dụng đang dùng hoặc môi trường sử dụng.

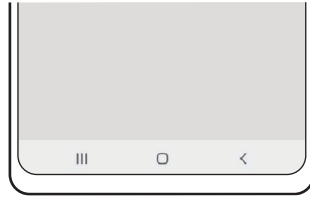

Phím		Chức năng
	Gần đây	<ul style="list-style-type: none"> <li>Chạm để mở danh mục các ứng dụng gần đây.</li> </ul>
○	Trang chính	<ul style="list-style-type: none"> <li>Chạm để trở về màn hình Chờ.</li> <li>Chạm và giữ để mở ứng dụng <b>Trợ lý Google</b>.</li> </ul>
<	Trở về	<ul style="list-style-type: none"> <li>Chạm để trở về màn hình trước đó.</li> </ul>

## Ẩn thanh điều hướng

Kiểm tra tập tin hoặc dùng ứng dụng trên màn hình rộng hơn bằng cách ẩn thanh điều hướng.

Mở **Cài đặt**, chạm vào **Màn hình** → **Thanh điều hướng**, rồi chạm vào **Thao tác vuốt** dưới mục **Kiểu điều hướng**. Thanh điều hướng sẽ bị ẩn đi và gợi ý thao tác sẽ xuất hiện. Chạm vào **Tùy chọn khác** và chọn một tùy chọn bạn muốn.



Vuốt từ dưới cùng



Vuốt từ hai bên và dưới cùng

Nếu bạn muốn ẩn gợi ý thao tác ở dưới cùng của màn hình, chạm vào công tắc **Gợi ý cử chỉ** để tắt.



## Màn hình Chờ và màn hình Ứng dụng

Màn hình Chờ là điểm bắt đầu để truy cập tất cả tính năng của thiết bị. Màn hình hiển thị các widget, phím tắt để mở ứng dụng và nhiều hơn thế nữa.

Màn hình Ứng dụng hiển thị các biểu tượng dành cho tất cả ứng dụng, bao gồm các ứng dụng mới được cài đặt.

### Chuyển đổi giữa màn hình Chờ và màn hình Ứng dụng

Trên màn hình Chờ, vuốt dọc lên để mở màn hình Ứng dụng.

Để trở lại màn hình Chờ, vuốt dọc lên hoặc dọc xuống trên màn hình Ứng dụng. Cách khác, chạm vào phím Trang chính hoặc phím Trở về.

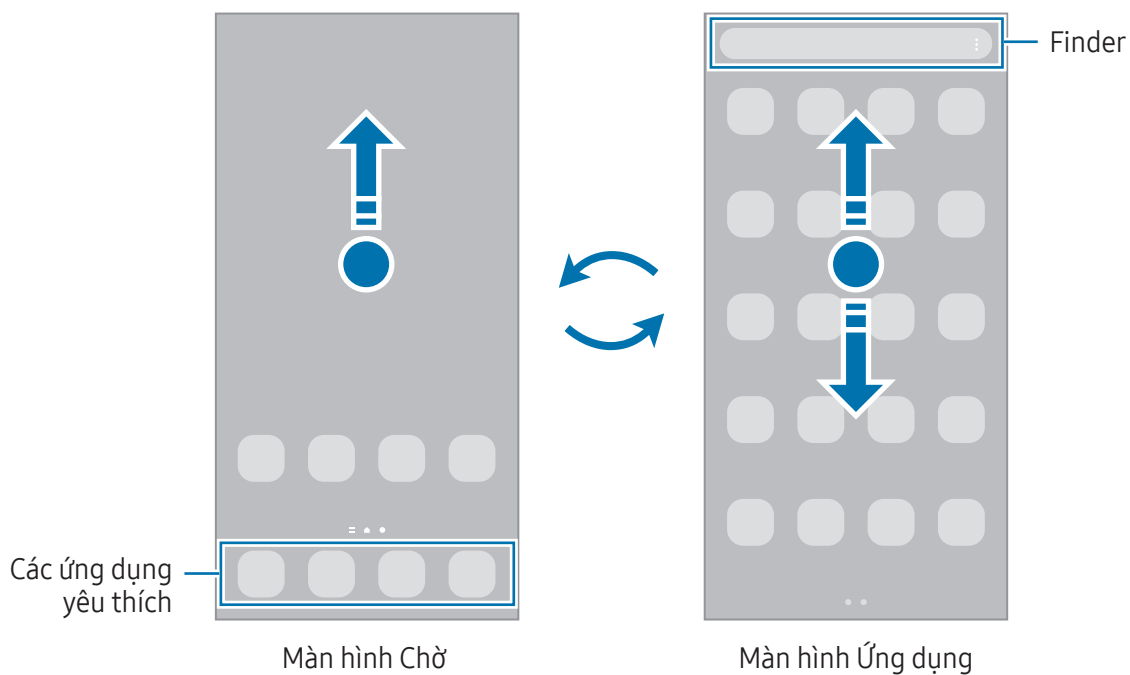



Nếu bạn thêm phím Ứng dụng lên trên màn hình Chờ, bạn có thể mở màn hình Ứng dụng bằng cách chạm vào phím đấy. Trên Màn hình Chờ, chạm và giữ một vùng trống, chạm vào **Cài đặt**, rồi chạm vào công tắc **Hiển thị phím màn hình Ứng dụng trên màn hình Chờ** để bật. Phím Ứng dụng sẽ được thêm vào phần ở cuối của màn hình Chờ.



## Chỉnh sửa màn hình Chờ

Trên màn hình Chờ, chạm và giữ một vùng trống hoặc chụm ngón tay vào nhau để truy cập các tùy chọn chỉnh sửa. Bạn có thể đặt hình nền, thêm widget và nhiều tác vụ khác. Bạn cũng có thể thêm, xóa hoặc sắp xếp lại các trang màn hình Chờ và nhiều tác vụ khác.

- Thêm trang: Vuốt sang trái, sau đó chạm vào .
- Di chuyển bảng điều khiển: Kéo bản xem trước của bảng điều khiển đến vị trí mới.
- Xóa trang: Chạm  trên trang.

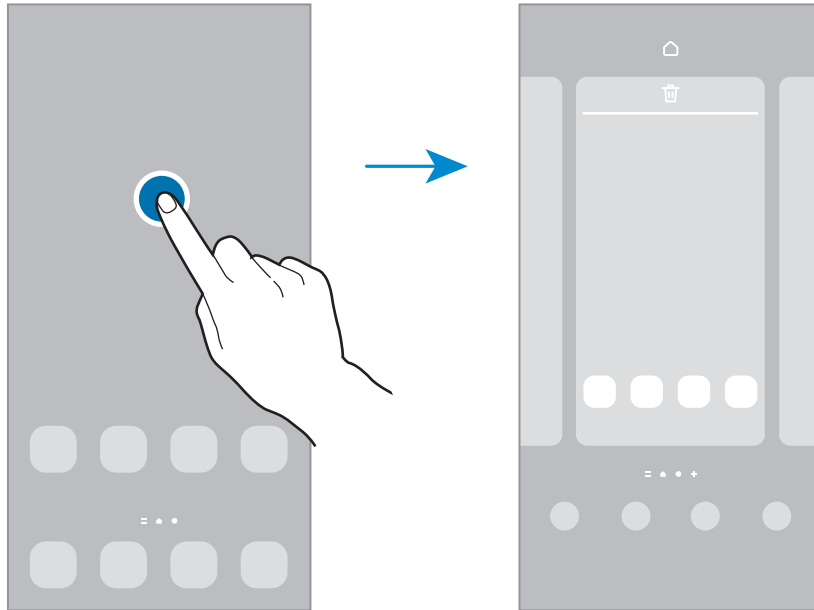

- **Hình nền và phong cách:** Thay đổi cài đặt hình nền cho màn hình Chờ và màn hình khóa.
- **Theme:** Thay đổi theme của thiết bị. Các yếu tố hiển thị của giao diện, như màu, biểu tượng và hình nền, sẽ thay đổi tùy theo theme được chọn.
- **Widget:** Widget là các ứng dụng nhỏ chạy các tính năng ứng dụng cụ thể để cung cấp các thông tin và truy cập thuận tiện trên màn hình Chờ. Chọn một widget và chạm vào **Thêm**. Widget sẽ được thêm vào trên màn hình Chờ.
- **Cài đặt:** Cấu hình các cài đặt cho màn hình Chờ, chẳng hạn như bố cục màn hình.

## Hiển thị tất cả các ứng dụng trên màn hình Chờ

Bạn có thể thiết lập thiết bị hiển thị tất cả các ứng dụng trên màn hình Chờ mà không cần dùng tới màn hình Ứng dụng riêng. Trên màn hình Chờ, chạm và giữ một khu vực trống, rồi chạm vào **Cài đặt** → **Bố cục màn hình Chờ** → **Chỉ Màn hình chờ** → **Lưu**.

## Khởi chạy Finder

Tìm kiếm nội dung trên thiết bị.

- 1 Trên màn hình Ứng dụng, chạm vào **Tìm kiếm**. Hoặc mở bảng thông báo, vuốt dọc xuống và chạm vào **Q**.
- 2 Nhập từ khóa tìm kiếm.  
Các ứng dụng và nội dung trên thiết bị của bạn sẽ được tìm kiếm.  
Nếu bạn chạm vào **Q** trên bàn phím, bạn có thể tìm thêm nội dung.

## Di chuyển các mục

Kéo một mục đến vị trí mới. Để di chuyển mục đó đến một trang mới, kéo đến rìa màn hình.

Để thêm phím tắt cho một ứng dụng trên màn hình Chờ, chạm và giữ một mục trên màn hình Ứng dụng, rồi chạm vào **Thêm vào m.hình Chờ**. Một phím tắt đến ứng dụng sẽ được thêm vào trên màn hình Chờ.

Bạn cũng có thể chuyển các ứng dụng thường dùng đến khu vực phím tắt ở cuối màn hình Chờ.

## Tạo thư mục

Trên màn hình Chờ hoặc màn hình Ứng dụng, kéo một ứng dụng lên trên một ứng dụng khác.

Một thư mục mới chứa các ứng dụng đã chọn sẽ được tạo. Chạm vào **Tên thư mục** và nhập tên thư mục.

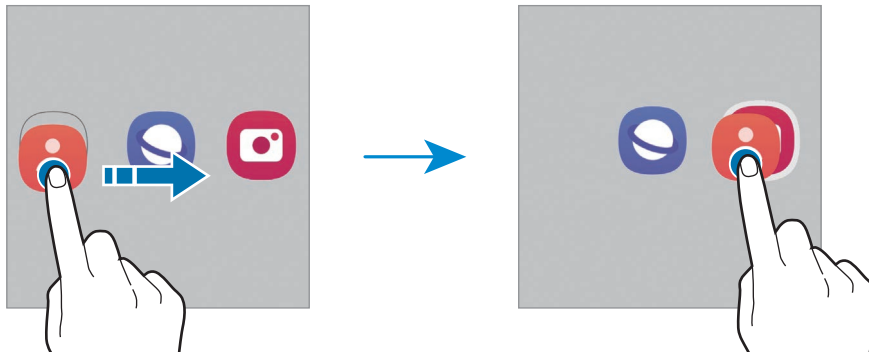

- **Thêm các ứng dụng khác**

Chạm vào **+** trên thư mục. Đánh dấu chọn các ứng dụng để thêm và chạm vào **Hoàn tất**. Bạn cũng có thể thêm ứng dụng bằng cách kéo ứng dụng vào thư mục.

- Di chuyển các ứng dụng khỏi một thư mục

Kéo một ứng dụng sang một vị trí mới.

- Xóa một thư mục

Chạm và giữ một thư mục, rồi chạm vào **Xóa thư mục**. Chỉ thư mục đó sẽ bị xóa. Các Ứng dụng của thư mục đó sẽ được đặt lại vào màn hình Ứng dụng.

## Bảng ở cạnh

Bạn có thể truy cập các ứng dụng và tính năng yêu thích từ các Bảng ở cạnh.

Kéo phím điều khiển Bảng ở cạnh tới giữa màn hình.

Nếu phím điều khiển Bảng ở cạnh không hiện ra, hãy mở **Cài đặt**, chạm vào **Màn hình** rồi chạm vào công tắc **Bảng ở cạnh** để bật.

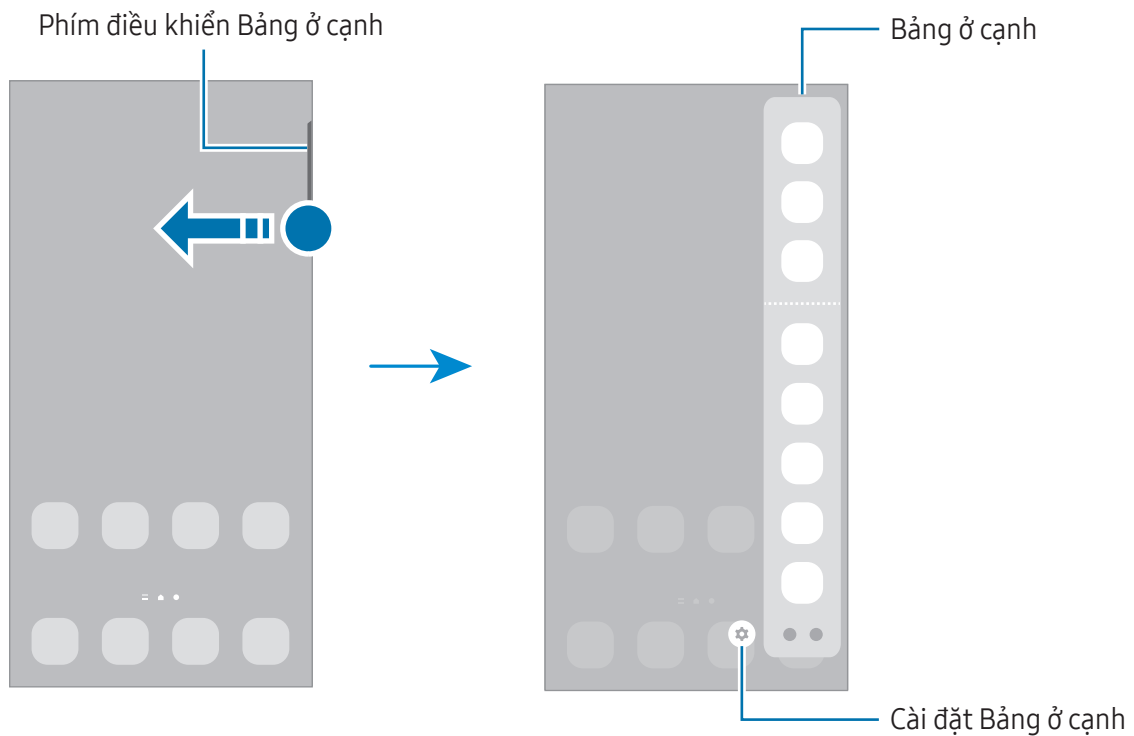

## Màn hình khóa

Màn hình sẽ tắt và bị khóa khi nhấn phím Cạnh. Đồng thời, màn hình sẽ tắt và tự động khóa nếu thiết bị không được sử dụng trong một khoảng thời gian nhất định.

Để mở khóa màn hình, vuốt theo hướng bất kỳ khi màn hình bật lên.

Nếu màn hình đang tắt, nhấn phím Cạnh để bật màn hình. Hoặc chạm hai lần vào màn hình.

## Thay đổi phương pháp khóa màn hình

Để thay đổi phương pháp khóa màn hình, mở **Cài đặt**, chạm vào **Màn hình khóa** → **Kiểu khóa màn hình**, rồi chọn một phương pháp.

Khi bạn đặt một mẫu hình, PIN, mật mã hoặc dữ liệu sinh trắc của bạn cho phương pháp khóa màn hình, bạn có thể bảo vệ thông tin cá nhân của mình bằng cách ngăn những người khác truy cập thiết bị. Sau khi đặt phương pháp khóa màn hình, thiết bị sẽ yêu cầu mã mở khóa bất cứ khi nào mở khóa thiết bị.



Bạn có thể cài đặt thiết bị thực hiện khôi phục cài đặt gốc nếu nhập không đúng mã mở khóa nhiều lần liên tiếp và đạt đến giới hạn lần thử. Mở **Cài đặt**, chạm vào **Màn hình khóa** → **Cài đặt khóa bảo mật**, mở khóa màn hình bằng phương pháp khóa màn hình đặt sẵn, rồi chạm vào công tắc **Tự động khôi phục cài đặt gốc** để bật.

## Các biểu tượng chỉ báo

Các biểu tượng chỉ báo xuất hiện trên thanh trạng thái ở đầu màn hình. Các biểu tượng được liệt kê trong bảng là những biểu tượng phổ biến nhất.

Biểu tượng	Ý nghĩa
	Không có tín hiệu
	Cường độ tín hiệu
	Đang chuyển vùng (ở ngoài vùng dịch vụ thông thường)
	Đã kết nối với mạng GPRS
	Đã kết nối với mạng EDGE
	Đã kết nối với mạng UMTS
	Đã kết nối với mạng HSDPA
	Đã kết nối với mạng HSPA+

Biểu tượng	Ý nghĩa
	Đã kết nối với mạng LTE
	Đã kết nối với mạng 5G
	Đã kết nối với mạng LTE trong mạng LTE bao gồm mạng 5G
	Đã kết nối Wi-Fi
	Đã bật tính năng Bluetooth
	Đã kết nối/ngắt kết nối S Pen
	Mức pin của S Pen
	Đang sử dụng Dịch vụ định vị
	Đang thực hiện cuộc gọi
	Cuộc gọi nhỡ
	Tin nhắn văn bản hoặc đa phương tiện mới
	Đã bật báo thức
	Chế độ tắt âm/Chế độ rung
	Đã bật chế độ máy bay
	Đã xảy ra lỗi hoặc yêu cầu thận trọng
	Sạc pin/Mức pin



- Thanh trạng thái có thể sẽ không xuất hiện trên đầu của màn hình trong một số ứng dụng. Để hiển thị thanh trạng thái, kéo dọc xuống phía dưới từ trên đầu màn hình.
- Một vài biểu tượng chỉ báo chỉ xuất hiện khi bạn mở bảng thông báo.
- Hình dạng biểu tượng chỉ báo có thể khác nhau tùy theo nhà mạng hoặc mẫu máy.

## Bảng thông báo

Khi bạn nhận được các thông báo mới, các biểu tượng chỉ báo sẽ xuất hiện trên thanh trạng thái. Để biết thêm thông tin chi tiết về các biểu tượng, mở bảng thông báo và kiểm tra chi tiết.

Để mở bảng thông báo, kéo thanh trạng thái xuống phía dưới. Để đóng bảng thông báo, vuốt dọc lên trên màn hình.

Bạn có thể sử dụng các chức năng sau trên bảng thông báo.

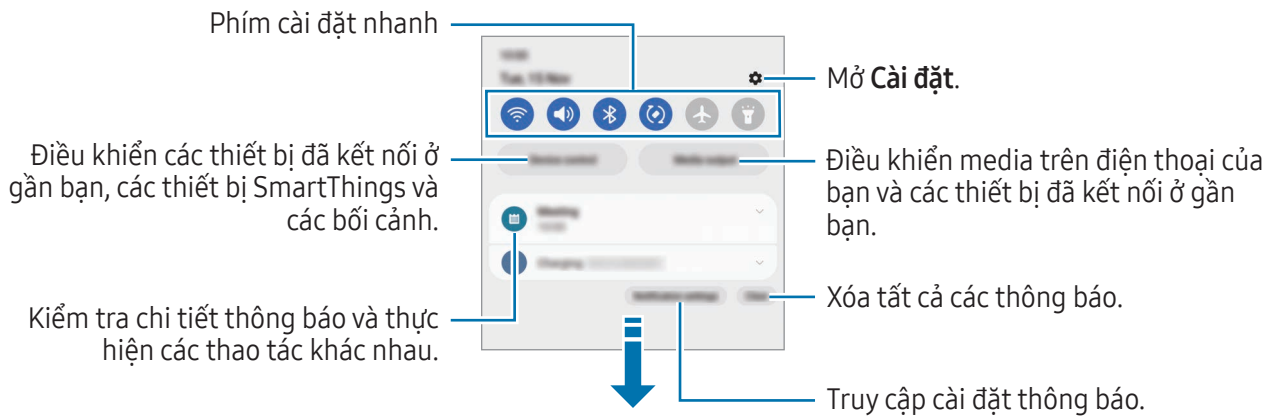

## Sử dụng phím cài đặt nhanh

Chạm vào các phím cài đặt nhanh để bật các tính năng nhất định. Vuốt dọc xuống trên bảng thông báo để truy cập nhiều phím hơn. Để thêm phím khác, chạm vào (+).

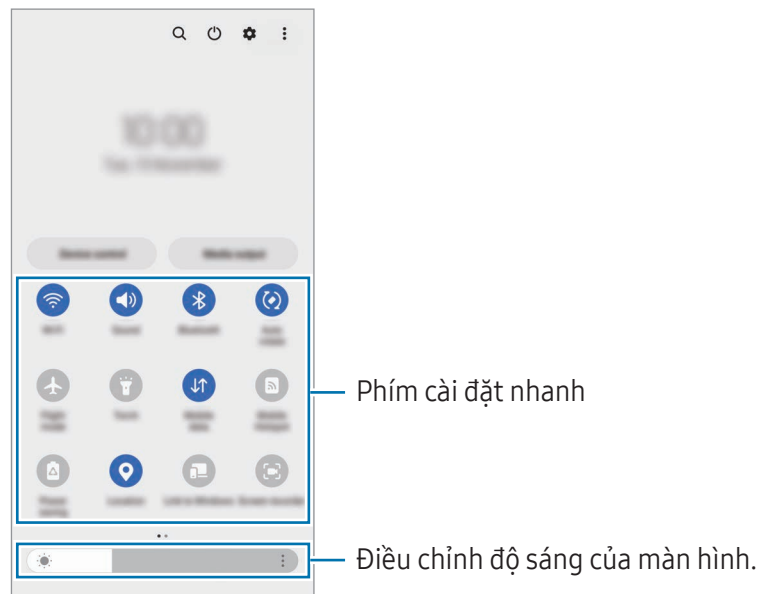

Để thay đổi cài đặt tính năng, chạm vào phần chữ ở phía dưới của mỗi phím. Để truy cập các cài đặt chi tiết hơn, chạm và giữ một phím.

Để sắp xếp lại các phím, chạm vào  → **Sửa phím**, kéo một phím tới vị trí khác.

## Điều khiển phát nội dung media

Điều khiển media trên điện thoại của bạn và các thiết bị đã kết nối ở gần bạn trên bảng thông báo.

- 1 Mở bảng thông báo và chạm vào **Đầu ra media**.
- 2 Chạm vào biểu tượng trên bảng điều khiển để điều khiển phát nội dung.

## Điều khiển các thiết bị ở gần

Khởi chạy và điều khiển các thiết bị đã kết nối ở gần, các thiết bị SmartThings thường xuyên sử dụng và các bối cảnh trên bảng thông báo.

- 1 Mở bảng thông báo và chạm vào **Đ.khiển th.bị**.  
Các thiết bị đã kết nối ở gần bạn, các thiết bị SmartThings và các bối cảnh sẽ hiện ra.
- 2 Chọn một thiết bị ở gần bạn hoặc một thiết bị SmartThings để điều khiển hoặc chọn một điều kiện để khởi chạy.



# Chụp màn hình và ghi hình màn hình

## Chụp màn hình

Chụp ảnh màn hình khi đang dùng thiết bị rồi viết, vẽ lên đó, cắt xén hay chia sẻ màn hình đã chụp được. Bạn có thể chụp màn hình hiện tại và vùng có thể cuộn.

### Cách chụp ảnh màn hình

Dùng các cách sau để chụp ảnh màn hình. Bạn có thể kiểm tra ảnh chụp màn hình đã chụp trong **Bộ sưu tập**.

Cách 1) Chụp bằng phím: Nhấn phím **Cạnh** và phím **Giảm âm lượng** cùng lúc.





Cách 2) Vuốt để chụp: Dùng **cạnh bàn tay**, vuốt **bàn tay** sang trái hoặc phải, ngang qua màn hình.

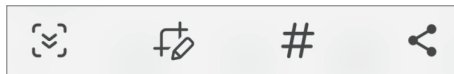

- Không thể chụp ảnh màn hình khi đang sử dụng một số ứng dụng và tính năng.
- Nếu chưa bật chức năng vuốt để chụp màn hình, mở **Cài đặt**, chạm vào **Tính năng nâng cao** → **Chuyển động và thao tác**, rồi chạm vào công tắc **Vuốt lòng bàn tay để chụp** để bật.

Sau khi đã chụp ảnh màn hình, dùng các tính năng sau trên thanh công cụ ở cuối màn hình:







- : Chụp lại nội dung hiện tại và cả các nội dung bị ẩn trên một trang dài trải qua nhiều màn hình như trang web chẳng hạn. Khi bạn chạm vào , màn hình sẽ tự động cuộn xuống dưới để chụp được nhiều nội dung hơn.
- : Viết hoặc vẽ trên ảnh chụp màn hình hoặc cắt một phần ra từ ảnh chụp màn hình. Bạn có thể kiểm tra vùng được cắt trong **Bộ sưu tập**.
- **#**: Thêm tag vào ảnh chụp màn hình. Để tìm ảnh chụp màn hình theo tag, chạm **Q** vào **Bộ sưu tập**. Bạn có thể truy cập danh sách tag và tìm kiếm ảnh chụp màn hình bạn muốn.
- : Chia sẻ ảnh chụp màn hình với người khác.



Nếu không thấy được các tùy chọn này trên ảnh chụp màn hình, hãy mở **Cài đặt**, chạm vào **Tính năng nâng cao** → **Ảnh chụp màn hình và trình ghi màn hình**, rồi chạm vào công tắc **H.thị thanh c.cụ sau khi chụp** để bật.

## Ghi hình màn hình

Ghi hình màn hình khi đang sử dụng thiết bị.

- 1 Mở bảng thông báo, vuốt dọc xuống, rồi chạm vào  (Trình ghi MH).
- 2 Chọn một cài đặt âm báo và chạm vào **Bắt đầu ghi**.  
Sau khi đếm ngược, quá trình ghi màn hình sẽ bắt đầu.
  - Để viết hoặc vẽ lên màn hình, chạm vào .
  - Để hiện con trỏ S Pen trên màn hình, chạm vào . Bạn chỉ có thể dùng tính năng này khi đã tháo S Pen khỏi thiết bị. (Galaxy S23 Ultra)
  - Để ghi hình màn hình với video ghi hình bạn chồng lên, chạm vào .
- 3 Khi bạn quay xong video, chạm vào .  
Bạn có thể kiểm tra video trong **Bộ sưu tập**.

 Để thay đổi cài đặt trình ghi hình màn hình, mở **Cài đặt**, chạm vào **Tính năng nâng cao** → **Ảnh chụp màn hình và trình ghi màn hình**.

## Nhập văn bản

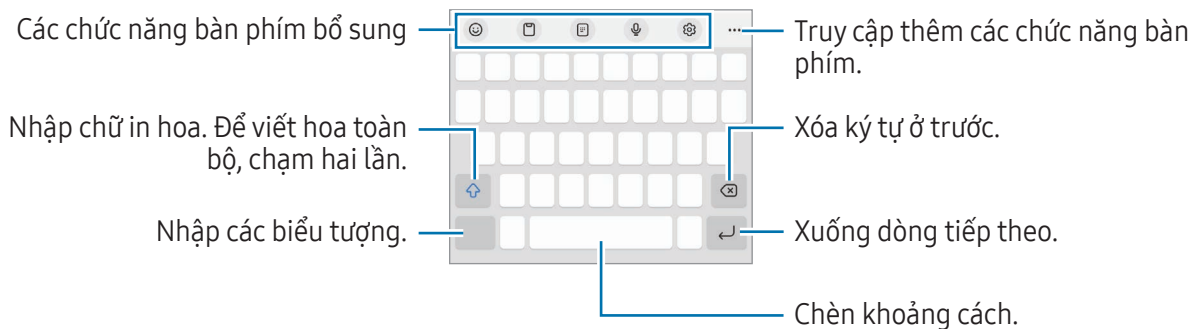

### Kiểu bố trí bàn phím

Bàn phím tự động xuất hiện khi bạn nhập văn bản.



 Một số ngôn ngữ không được hỗ trợ khi nhập văn bản. Để nhập văn bản, bạn phải thay đổi ngôn ngữ nhập sang một trong các ngôn ngữ được hỗ trợ.

## Thay đổi ngôn ngữ nhập

Chạm vào  → **Ngôn ngữ và bàn phím** → **Quản lý ngôn ngữ nhập** và chọn các ngôn ngữ để sử dụng. Nếu bạn chọn từ hai ngôn ngữ trở lên, bạn có thể chuyển đổi giữa các ngôn ngữ nhập bằng cách chạm vào .

## Thay đổi bàn phím





Trên thanh điều hướng, chạm vào  để thay đổi bàn phím.

Để thay đổi kiểu bàn phím, chạm vào  → **Ngôn ngữ và bàn phím**, chọn một ngôn ngữ, rồi chọn loại bàn phím mà bạn muốn.



















- Nếu phím bàn phím () không xuất hiện trên thanh điều hướng, hãy mở **Cài đặt**, chạm vào **Quản lý chung** → **Danh sách và mặc định bàn phím**, rồi chạm vào công tắc **Phím Bàn phím trên thanh điều hướng** để bật.
- Trên bàn phím **3 x 4**, một phím sẽ có ba hoặc bốn ký tự. Để nhập một ký tự, chạm vào phím tương ứng nhiều lần cho đến khi ký tự mong muốn xuất hiện.

## Các chức năng bàn phím bổ sung

-  : Nhập emoji, sticker và hơn thế nữa. Bạn cũng có thể nhập các sticker emoji của bạn trông giống như bạn. Tham khảo [Sử dụng sticker AR EMOJI của bạn trong lúc trò chuyện](#) để biết thêm thông tin.
-  : Thêm một mục từ bộ nhớ tạm.
-  : Chuyển sang chế độ thao tác bằng một tay.
-  : Nhập văn bản bằng giọng nói.
-  : Thay đổi cài đặt bàn phím.



Chạm vào  để sử dụng thêm các chức năng của bàn phím.

-  : Chuyển sang chế độ viết tay.
-  : Chuyển sang bàn phím tách.
-  : Chuyển sang bàn phím không cố định. Bạn có thể di chuyển bàn phím đến vị trí khác bằng cách kéo tab.
-  : Tìm kiếm và nhập nội dung.
-  : Dịch văn bản và nhập nội dung.
-  : Nhận dạng văn bản từ tài liệu hoặc ảnh và nhập văn bản.

-  : Nhập thông tin cá nhân đã đăng ký vào Samsung Pass.
-  : Tìm lỗi chính tả và ngữ pháp và nhận gợi ý khi viết bằng tiếng Anh.
-  : Chia sẻ liên kết nhạc.
-  : Chia sẻ liên kết video.
-  : Nhập emoji.
-  : Đính kèm GIF.
-  /  /  : Nhập sticker.
-  : Thay đổi kích cỡ bàn phím.
-  : Mở bảng chỉnh sửa văn bản.

 Một số tính năng có thể không khả dụng tùy theo nhà mạng hoặc mẫu máy.

## Sao chép và dán

- 1 Chạm và giữ văn bản.
- 2 Kéo  hoặc  để chọn văn bản mong muốn hoặc chạm vào **Chọn tất cả** để chọn tất cả văn bản.
- 3 Chạm vào **Chép** hoặc **Cắt**.  
Văn bản đã chọn được sao chép vào bộ nhớ tạm.
- 4 Chạm và giữ ở nơi cần chèn văn bản và chạm vào **Dán**.  
Để dán văn bản mà bạn đã sao chép trước đó, chạm và giữ ở nơi có thể chèn văn bản, chạm **Bộ nhớ tạm** và chọn một văn bản.

# Ứng dụng và tính năng

## Cài đặt hoặc gỡ bỏ các ứng dụng

### Galaxy Store

Mua và tải về các ứng dụng. Bạn có thể tải về các ứng dụng dành riêng cho thiết bị Samsung Galaxy.

Mở ứng dụng **Galaxy Store**. Duyệt các ứng dụng theo thể loại hoặc chạm vào **Q** để tìm kiếm từ khóa.



- Ứng dụng này có thể không khả dụng tùy theo nhà mạng hoặc mẫu máy.
- Để thay đổi cài đặt tự động cập nhật, chạm vào **Menu** →  → **Tự động cập nhật ứng dụng**, rồi chọn một tùy chọn.

### Cửa hàng Play

Mua và tải về các ứng dụng.

Mở ứng dụng **Cửa hàng Play**. Duyệt các ứng dụng theo thể loại hoặc tìm kiếm ứng dụng theo từ khóa.



- Để thay đổi cài đặt cập nhật tự động, hãy chạm vào biểu tượng tài khoản của bạn, chạm vào **Cài đặt** → **Lựa chọn ưu tiên về mạng** → **Tự động cập nhật ứng dụng**, rồi chọn một tùy chọn.

## Quản lý ứng dụng

### Gỡ bỏ hoặc tắt ứng dụng

Chạm và giữ một ứng dụng và chọn một tùy chọn.

- **Gỡ cài đặt:** Gỡ bỏ các ứng dụng đã cài đặt.
- **Tắt:** Tắt các ứng dụng mặc định đã chọn mà không thể gỡ bỏ khỏi thiết bị.



- Một số ứng dụng có thể không hỗ trợ tính năng này.

### Bật ứng dụng

Mở **Cài đặt**, chạm vào **Ứng dụng** →  → **Đã tắt** → **OK**, chọn một ứng dụng, rồi chạm vào **Bật**.

## Cài đặt quyền của ứng dụng

Để một số ứng dụng hoạt động bình thường, ứng dụng có thể cần quyền để truy cập hoặc sử dụng thông tin trên thiết bị của bạn.

Để truy cập cài đặt quyền của ứng dụng bạn đang dùng, mở **Cài đặt** và chạm vào **Ứng dụng**. Chọn một ứng dụng và chạm vào **Quyền**. Bạn có thể kiểm tra danh sách quyền của ứng dụng và thay đổi các quyền đó.



Để kiểm tra hoặc thay đổi các cài đặt quyền của ứng dụng theo thể loại quyền, mở **Cài đặt** và chạm vào **Ứng dụng** → **⋮** → **Trình quản lý quyền**. Chọn một mục và chọn một ứng dụng.

 Nếu bạn không cấp quyền cho ứng dụng, các tính năng cơ bản của ứng dụng có thể không hoạt động bình thường.

## S Pen (Galaxy S23 Ultra)

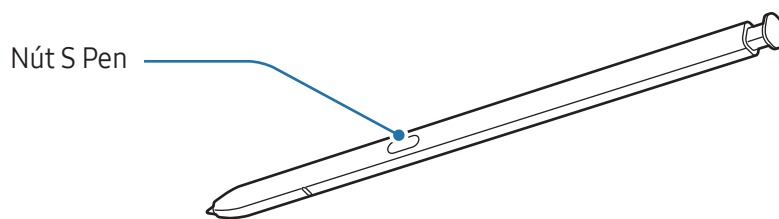
### Sử dụng bút S Pen



-  Không bẻ cong hoặc quá mạnh tay với S Pen trong khi đang sử dụng. S Pen có thể bị hư hay đầu bút có thể đã bị biến dạng.
- Không dùng S Pen nhấn mạnh lên màn hình. Đầu bút có thể bị biến dạng.
-  Nếu có nam châm gần thiết bị, một số thao tác S Pen như sạc hoặc chạm vào màn hình cảm ứng có thể không hoạt động.
- Ngay cả khi S Pen đã hết pin hoàn toàn, bạn vẫn có thể sử dụng các tính năng khác của S Pen như chạm vào màn hình cảm ứng hoặc các tính năng **Lệnh không chạm**.
- Nếu bạn sử dụng S Pen ở các góc nhọn trên màn hình, thiết bị có thể không nhận ra được các thao tác S Pen.
- Nếu nước lọt vào khe cắm S Pen, đổ nước ra khỏi khe cắm trước khi sử dụng.
- Nếu S Pen không hoạt động đúng cách, hãy mang đến Trung tâm Bảo hành của Samsung hoặc trung tâm bảo hành được ủy quyền.

## Tháo S Pen

Nhấn phần đuôi của S Pen để lấy bút. Sau đó, kéo S Pen ra khỏi khe cắm. Để cất giữ S Pen, gắn bút vào lại trong khe và nhấn cho đến khi bút khớp ngàm vào vị trí.

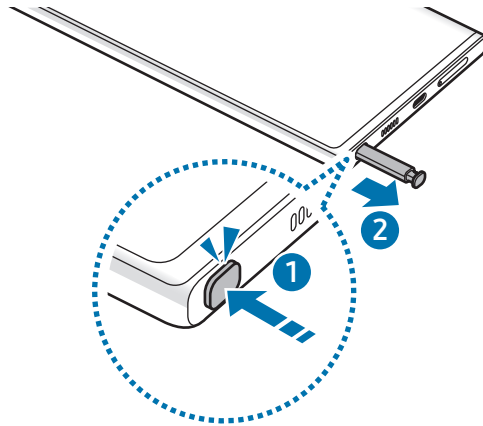

## Sạc S Pen

S Pen phải được sạc trước khi bạn có thể điều khiển các ứng dụng từ xa bằng cách dùng nút S Pen.

Khi bạn gắn S Pen vào khe cắm, quá trình sạc sẽ bắt đầu.

Nếu tắt tính năng Thao tác không chạm, S Pen sẽ chỉ được sạc khi thiết bị đang sạc.



## Thao tác không chạm

### (Điều khiển các ứng dụng từ xa bằng S Pen)

Điều khiển các ứng dụng từ xa bằng cách sử dụng S Pen được kết nối với thiết bị của bạn thông qua Bluetooth năng lượng thấp (BLE).

Ví dụ, bạn có thể mở các ứng dụng như ứng dụng máy ảnh bằng cách nhấn và giữ nút S Pen. Ngoài ra, trong khi sử dụng ứng dụng máy ảnh, bạn có thể chụp ảnh bằng cách nhấn nút một lần. Khi phát nhạc, bạn có thể nhấn và giữ nút S Pen rồi nâng lên để tăng âm lượng hoặc hạ xuống để giảm âm lượng.



- S Pen phải được sạc trước khi bạn có thể sử dụng tính năng Thao tác không chạm. Tham khảo [Sạc S Pen](#) để biết thêm thông tin.
- Khi bạn tháo S Pen ra khỏi khe cắm, biểu tượng  sẽ xuất hiện trên thanh trạng thái. Nếu S Pen hết pin hoặc xa khỏi thiết bị hoặc có vật cản hoặc có sự can thiệp từ bên ngoài giữa S Pen và thiết bị, S Pen sẽ bị ngắt kết nối với thiết bị và biểu tượng sẽ chuyển thành màu xám (). Để sử dụng lại tính năng Thao tác không chạm, kết nối S Pen với thiết bị bằng cách gắn S Pen vào trong khe cắm trở lại.

## Chụp ảnh bằng S Pen

Cho dù bạn chụp ảnh khi đặt thiết bị ở cách một khoảng, bạn vẫn có thể chụp ảnh bằng cách nhấn nút S Pen mà không cần đặt đếm giờ.

- 1 Mở **Cài đặt**, chạm vào **Tính năng nâng cao** → **S Pen** → **Thao tác không chạm**, rồi chạm vào công tắc để bật tính năng.
- 2 Mở ứng dụng **Máy ảnh**.
- 3 Nhấn nút S Pen một lần để chụp ảnh.
  - Để chụp một loạt ảnh, nhấn và giữ nút S Pen.
  - Để thay đổi chế độ chụp ảnh, di chuyển S Pen về bên trái hoặc bên phải trong khi nhấn và giữ nút S Pen.
  - Để chuyển đổi giữa các máy ảnh, nhấn nút S Pen hai lần.



## Thay đổi các ứng dụng hoặc các tính năng để sử dụng

Thay đổi ứng dụng, tính năng hoặc các thao tác mà bạn muốn sử dụng bằng tính năng S Pen. Mở **Cài đặt**, chạm vào **Tính năng nâng cao** → **S Pen** → **Thao tác không chạm**.

Cài đặt một ứng dụng hoặc một tính năng để khởi chạy.

Cài đặt các thao tác cho mỗi cử chỉ.

Cài đặt các thao tác cho mỗi ứng dụng.

Cài đặt các thao tác cho máy ảnh và các ứng dụng media.

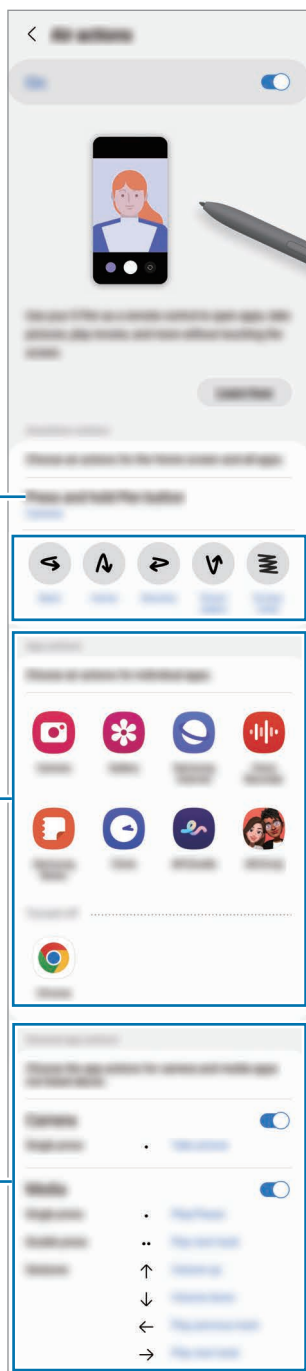

## Cài đặt lại S Pen của bạn

Nếu S Pen có vấn đề kết nối hoặc S Pen thường xuyên xuyên mất kết nối, cài đặt lại S Pen và kết nối lại.

Gắn S Pen vào khe cắm. Sau đó, mở **Cài đặt** và chạm vào **Tính năng nâng cao** → **S Pen** → **⋮** → **Đặt lại S Pen**.

- Bạn chỉ có thể kết nối với những S Pen được Samsung chứng nhận và có hỗ trợ Bluetooth năng lượng thấp (BLE).
- Không tháo S Pen khỏi thiết bị khi đang thực hiện kết nối. Làm vậy sẽ gây gián đoạn quá trình kết nối.

## Lệnh không chạm

### (Khởi chạy trực tiếp các tính năng S Pen và ứng dụng)

Lệnh không chạm là một menu cung cấp các tính năng S Pen và truy cập nhanh các ứng dụng thường dùng.

Để mở bảng điều khiển Lệnh không chạm, tháo S Pen ra khỏi khe cắm hoặc lướt S Pen qua màn hình và nhấn nút S Pen. Bạn cũng có thể chạm vào Biểu tượng lệnh không chạm (🖋️) bằng S Pen.

Chọn một chức năng hoặc ứng dụng trên Bảng lệnh không chạm.

- Khi màn hình tắt hoặc đã bị khóa theo một phương pháp khóa màn hình nào đó, bảng điều khiển Lệnh không chạm sẽ không mở khi tháo S Pen ra.

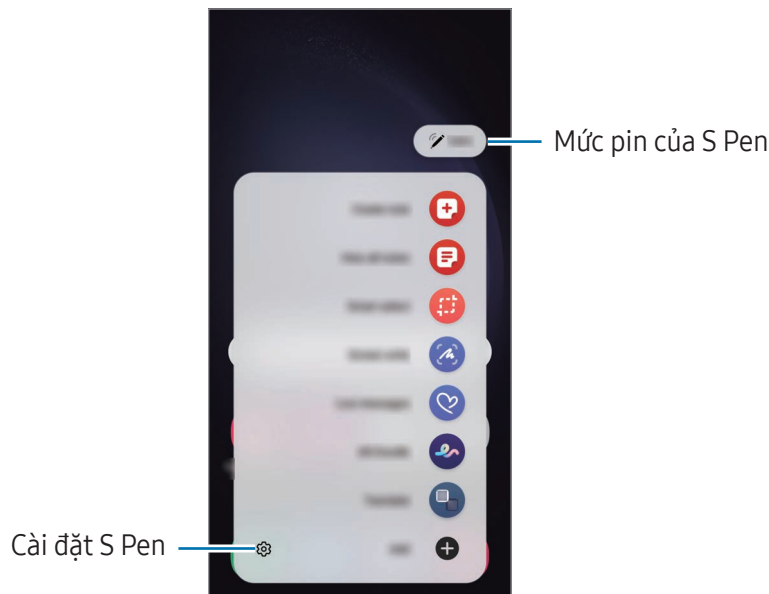

- **Tạo ghi chú:** Tạo ghi chú trong cửa sổ pop-up. Bạn cũng có thể khởi chạy tính năng này bằng cách chạm hai lần vào màn hình trong khi nhấn và giữ nút S Pen. Tham khảo [Samsung Notes](#) để biết thêm thông tin.
- **Xem tất cả ghi chú:** Truy cập tất cả ghi chú trong ứng dụng **Samsung Notes**.
- **Smart select:** Dùng S Pen để chọn một khu vực và thực hiện các thao tác như chia sẻ hoặc lưu. Tham khảo [Smart select](#) để biết thêm thông tin.
- **Screen write:** Chụp ảnh màn hình để viết hay vẽ lên hoặc để cắt xén một phần từ hình chụp được. Bạn cũng có thể chụp lại nội dung hiện tại và cả các nội dung nào bị ẩn đi trên một trang bị dàn trải qua nhiều màn hình như trang web chẳng hạn. Tham khảo [Screen write](#) để biết thêm thông tin.
- **Tin nhắn động:** Thay vì tin nhắn văn bản, hãy soạn và gửi một tin nhắn thật độc đáo bằng cách ghi lại các hành động của bạn khi đang viết hoặc vẽ một tin nhắn động rồi lưu thành một file dạng ảnh động. Tham khảo [Tin nhắn động](#) để biết thêm thông tin.
- **Vẽ tay AR:** Quay lại những video vui nhộn với chữ viết hay hình vẽ ảo trên khuôn mặt hoặc vị trí bất kỳ. Tham khảo [Vẽ tay AR](#) để biết thêm thông tin.
- **Dịch:** Lướt S Pen trên một từ để dịch. Tham khảo [Dịch](#) để biết thêm thông tin.
- **PENUP:** Đăng tải tác phẩm của bạn, tham khảo tác phẩm của người khác và nhận các gợi ý vẽ tranh hữu ích.
- **Bixby Vision:** Dùng các tính năng của Bixby Vision để tìm kiếm những hình ảnh tương tự, nhận dạng và dịch văn bản và hơn thế nữa. Tham khảo [Bixby Vision](#) để biết thêm thông tin.
- **Phóng to:** Lướt S Pen trên một vùng màn hình để phóng to.
- **Xem nhanh:** Thu nhỏ một ứng dụng thành hình thu nhỏ và lướt S Pen trên hình thu nhỏ để mở ứng dụng ở kiểu xem toàn màn hình. Tham khảo [Xem nhanh](#) để biết thêm thông tin.
- **Viết vào lịch:** Mở ứng dụng **Lịch** và viết hoặc vẽ lên màn hình. Tham khảo [Viết vào lịch](#) để biết thêm thông tin.
- **Tô màu:** Thêm màu vào các hình ảnh do PENUP cung cấp với bằng S Pen.
- **Thêm:** Thêm phím tắt cho các ứng dụng thường xuyên sử dụng vào bảng điều khiển Lệnh không chạm.

## Biểu tượng Lệnh không chạm

Khi đóng bảng điều khiển Lệnh không chạm, biểu tượng Lệnh không chạm sẽ vẫn hiển thị trên màn hình. Bạn có thể mở bảng điều khiển Lệnh không chạm bằng cách dùng S Pen chạm vào biểu tượng.

Để di chuyển biểu tượng, kéo  sang một vị trí mới.

Để xóa biểu tượng, kéo  vào **Xóa** ở dưới cùng màn hình.

Nếu biểu tượng Lệnh không chạm không xuất hiện trên màn hình, hãy mở **Cài đặt**, chạm vào **Tính năng nâng cao** → **S Pen** → **Lệnh không chạm** rồi chạm vào công tắc **H.thị b.tượng Lệnh không chạm** để bật.

Trong lúc sử dụng các ứng dụng hỗ trợ tính năng Thao tác không chạm, bạn có thể kiểm tra các thao tác khả dụng với mỗi ứng dụng bằng cách lướt S Pen trên Biểu tượng lệnh không chạm.



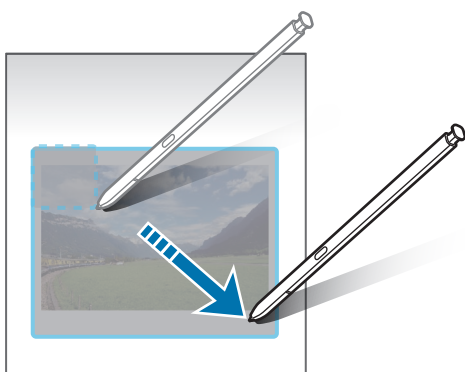

## Smart select

Dùng S Pen để chọn một vùng và thực hiện các thao tác như chia sẻ hoặc lưu. Bạn cũng có thể chọn một vùng từ video và lưu lại thành ảnh GIF.

- 1 Khi có nội dung bạn muốn chụp, như một phần của hình ảnh, mở bảng điều khiển Lệnh không chạm và chạm vào **Smart select**.
- 2 Chọn một biểu tượng hình mong muốn trên thanh công cụ và kéo S Pen ngang qua phần nội dung bạn muốn chọn.



### 3 Chọn một tùy chọn để sử dụng với vùng đã chọn.

- **Ghim/Chèn:** Ghim khu vực được chọn vào màn hình. Bạn cũng có thể chèn hình ảnh vào các ứng dụng khác, chẳng hạn như **Samsung Notes**. Kéo ảnh vào màn hình của ứng dụng khác.
- : Trích xuất văn bản từ một vùng đã chọn.
- : Tự động thay đổi giao diện của vùng đã chọn.
- : Viết hoặc vẽ lên vùng đã chọn.
- : Chia sẻ vùng đã chọn này với người khác.
- : Lưu vùng đã chọn vào **Bộ sưu tập**.

## Chụp lại một vùng của video

Khi phát một video, hãy chọn một vùng và chụp lại thành ảnh GIF.

- 1 Khi có nội dung nào bạn muốn chụp lại trong lúc phát video, hãy mở Bảng lệnh không chạm và chạm vào **Smart select**.
- 2 Trên thanh công cụ, chạm vào .
- 3 Điều chỉnh vị trí và kích thước của vùng sẽ chụp.

Điều chỉnh vị trí.

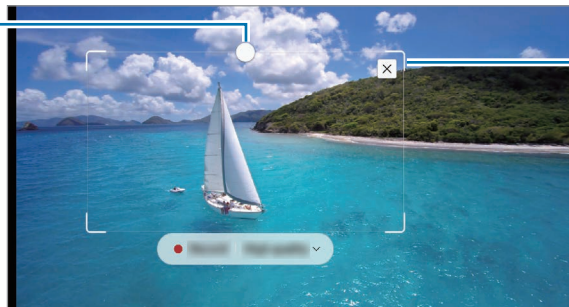

Kéo một góc của khung để điều chỉnh kích thước.





### 4 Chạm vào **Ghi** để bắt đầu chụp lại.



- Trước khi chụp lại một video, đảm bảo video đang được phát.
- Thời lượng chụp lại tối đa cho một vùng của video sẽ được hiển thị trên màn hình.
- Trong khi chụp lại một vùng của video, phần âm thanh có thể sẽ không được ghi lại.

### 5 Chạm vào **Dừng** để dừng chụp.

6 Chọn một tùy chọn để sử dụng với vùng đã chọn.

- **Ghim/Chèn:** Ghim khu vực được chọn vào màn hình. Bạn cũng có thể chèn GIF vào các ứng dụng khác, chẳng hạn như **Samsung Notes**. Kéo GIF vào màn hình của ứng dụng khác.
-  : Viết hoặc vẽ lên vùng đã chọn. Chạm vào  để kiểm tra kết quả trước khi lưu tệp.
-  : Chia sẻ vùng đã chọn này với người khác.
-  : Lưu vùng đã chọn vào **Bộ sưu tập**.

## Screen write

Chụp ảnh màn hình để viết hoặc vẽ lên đó hoặc cắt xén một vùng của hình chụp được.

- 1 Khi có nội dung bạn muốn chụp, mở bảng điều khiển Lệnh không chạm và chạm vào **Screen write**.  
Màn hình hiện tại sẽ được chụp tự động và thanh công cụ chỉnh sửa sẽ hiện ra.
- 2 Viết ghi nhớ lên ảnh chụp màn hình.

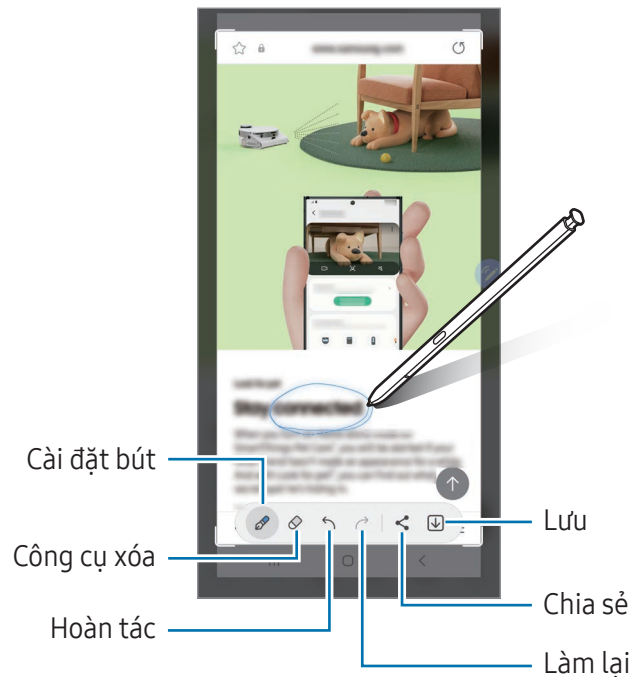

3 Chia sẻ hoặc lưu ảnh chụp màn hình.

Bạn có thể kiểm tra ảnh chụp màn hình đã chụp trong **Bộ sưu tập**.

 Không thể chụp ảnh màn hình khi đang sử dụng một số ứng dụng.

## Tin nhắn động

### (Ghi lại và gửi quá trình tạo tin nhắn)

Thay vì tin nhắn văn bản, hãy soạn và gửi một tin nhắn thật độc đáo bằng cách ghi lại các hành động của bạn khi đang viết hoặc vẽ một tin nhắn động rồi lưu thành một file dạng ảnh động.

- 1 Khi bạn muốn gửi tin nhắn dạng ảnh động, mở Bảng lệnh không chạm và chạm vào **Tin nhắn động**.
- 2 Tùy chỉnh hình nền và chạm vào **H.tắt** hoặc **Bắt đầu vẽ**.
- 3 Viết hoặc vẽ trên màn hình tin nhắn động.

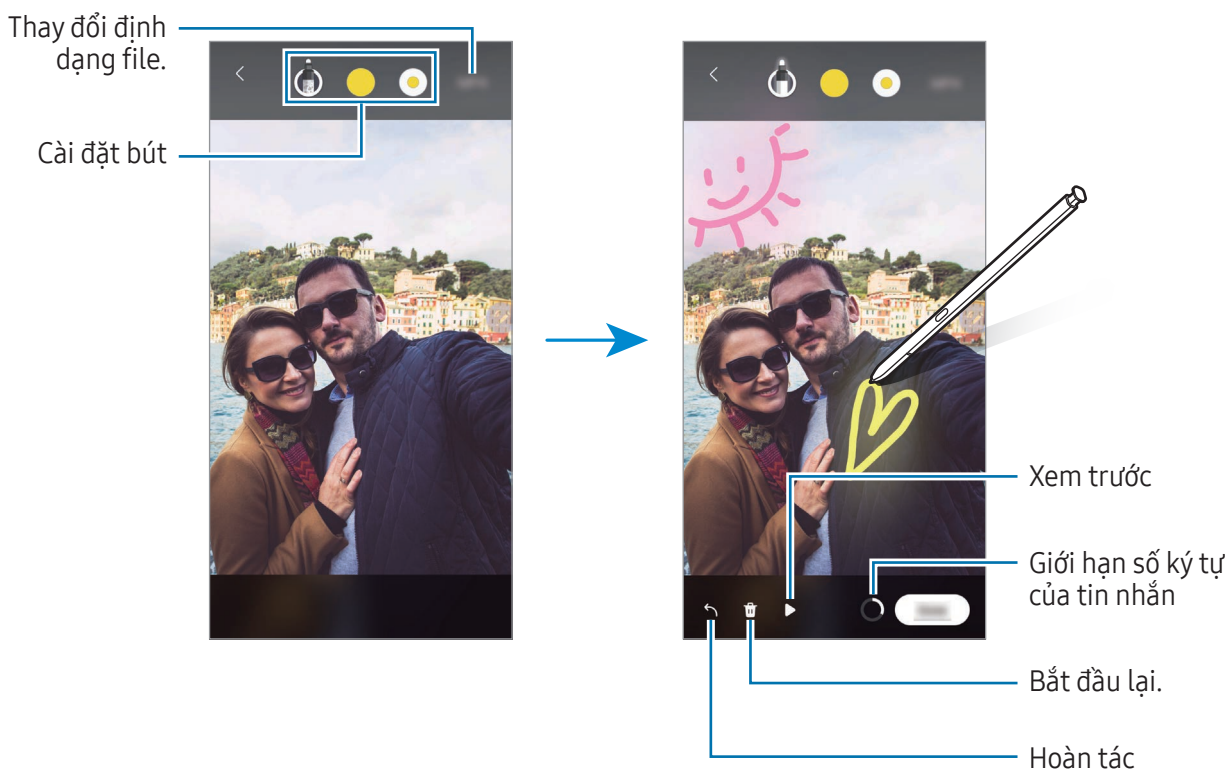

- 4 Chạm vào **H.tắt**.

Tin nhắn động sẽ được lưu trong **Bộ sưu tập** dưới dạng ảnh GIF hoặc video.

- 5 Chạm vào **Chia sẻ** và chọn một phương pháp.

## Dịch

Lướt S Pen trên phần văn bản mà bạn muốn dịch. Đơn vị có trong văn bản cũng sẽ được chuyển đổi.

- 1 Khi bạn muốn dịch văn bản nào, mở Bảng lệnh không chạm và chạm vào **Dịch**.
- 2 Chọn các ngôn ngữ từ bảng biên dịch ở trên cùng màn hình.  
Bạn có thể thay đổi văn bản giữa từ và câu bằng cách chạm vào **T** hoặc **☰**.
- 3 Lướt S Pen trên phần văn bản mà bạn muốn dịch hoặc đơn vị mà bạn muốn chuyển đổi.  
Văn bản được dịch sẽ xuất hiện. Để nghe phát âm của văn bản gốc, chạm vào **🔊**. Biểu tượng **🔊** có thể sẽ không xuất hiện tùy theo ngôn ngữ mà bạn lựa chọn.

Lựa chọn ngôn ngữ.

Chi tiết chọn văn bản (từ hoặc câu)

Kết quả dịch

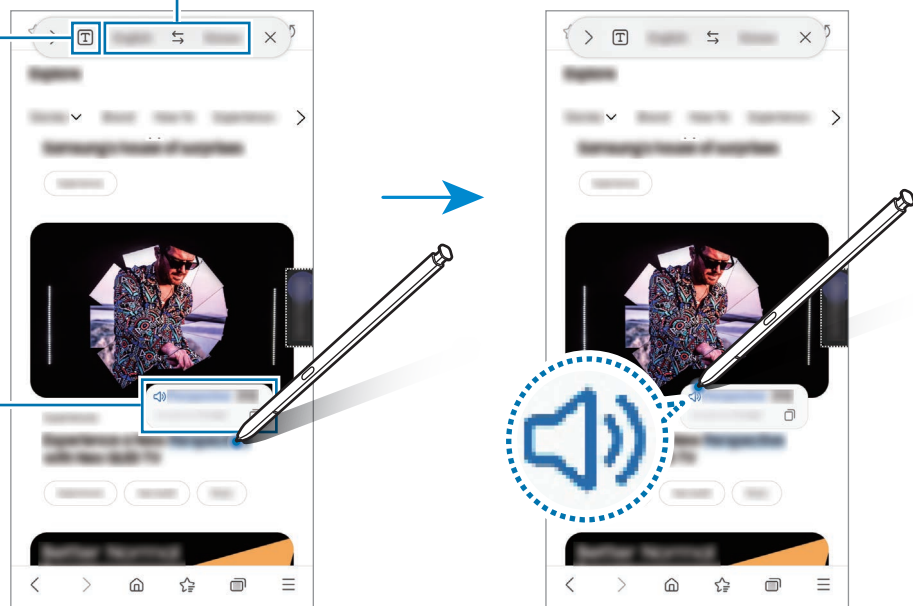

- Tính năng này không được hỗ trợ ở một số ngôn ngữ.
- Tính năng này chỉ khả dụng khi văn bản trên màn hình được nhận dạng.



## Bixby Vision

Khi bạn lướt S Pen ở trên nội dung nào, nội dung đó sẽ được nhận dạng và các biểu tượng tìm kiếm khả dụng sẽ hiện ra. Dùng các tính năng để tìm kiếm những hình ảnh tương tự, nhận dạng và dịch văn bản và hơn thế nữa. Tham khảo [Bixby Vision](#) để biết thêm thông tin.

- 1 Nếu có một hình ảnh mà bạn muốn tìm thông tin liên quan hoặc trích xuất văn bản ra từ đó, mở Bảng lệnh không chạm và chạm vào **Bixby Vision**.
- 2 Lướt S Pen trên phần nội dung mà bạn muốn. Khi các tùy chọn khả dụng xuất hiện trên màn hình, hãy chọn một tùy chọn bạn muốn.



## Xem nhanh

Thu nhỏ một ứng dụng thành hình thu nhỏ và lướt S Pen trên hình này để mở ứng dụng ở chế độ toàn màn hình.

Ví dụ, hãy mở một ứng dụng bản đồ, mở Bảng lệnh không chạm rồi chạm vào **Xem nhanh**. Ứng dụng sẽ bị rút lại thành một hình thu nhỏ ở dưới cuối của màn hình này. Trong khi duyệt web, lướt S Pen trên hình thu nhỏ để mở ứng dụng bản đồ ở chế độ toàn màn hình và tìm kiếm các địa điểm.

Lướt S Pen khỏi màn hình để rút ứng dụng thành hình thu nhỏ trở lại.

Để đóng ứng dụng đã thu nhỏ, kéo hình thu nhỏ vào **Xóa** ở đầu màn hình.



## Viết vào lịch

Điền kế hoạch của bạn bằng cách viết hoặc vẽ trên màn hình lịch.

Mở Bảng lệnh không chạm, chạm vào **Viết vào lịch** và điền vào các kế hoạch của bạn trên lịch. Khi đã hoàn tất, chạm vào **Lưu**. Để chỉnh sửa, chạm vào .

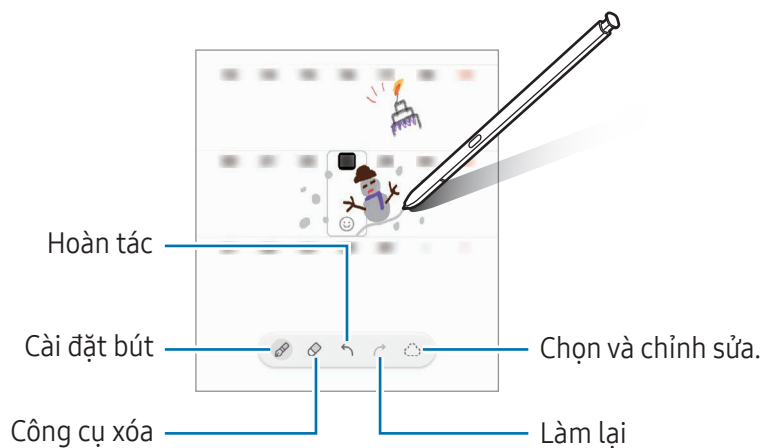

## S Pen sang văn bản

Bạn có thể cài đặt thiết bị để chuyển đổi bất cứ nội dung nào bạn viết bằng S Pen thành văn bản.

1 Mở **Cài đặt**, chạm vào **Tính năng nâng cao** → **S Pen** → **S Pen sang văn bản**, rồi chạm vào công tắc để bật.

 Để tìm hiểu cách chỉnh sửa văn bản bằng S Pen, hãy chạm vào **Cách sửa**.

2 Dùng S Pen viết vào vùng nhập văn bản, chẳng hạn như ô tìm kiếm hoặc thanh địa chỉ. Chữ viết tay sẽ được chuyển đổi thành văn bản.

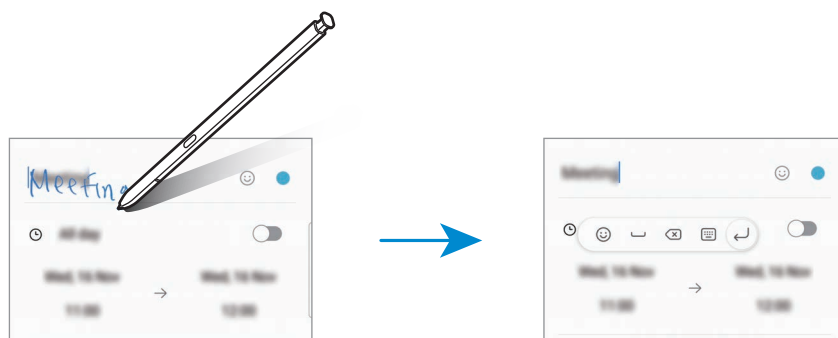

## Dạng xem không chạm

Lướt S Pen trên một mục ở màn hình để xem trước nội dung hoặc truy cập thông tin trong cửa sổ pop-up.

Trong một số ứng dụng, Nút thao tác có thể hiện ra trên cửa sổ xem trước.

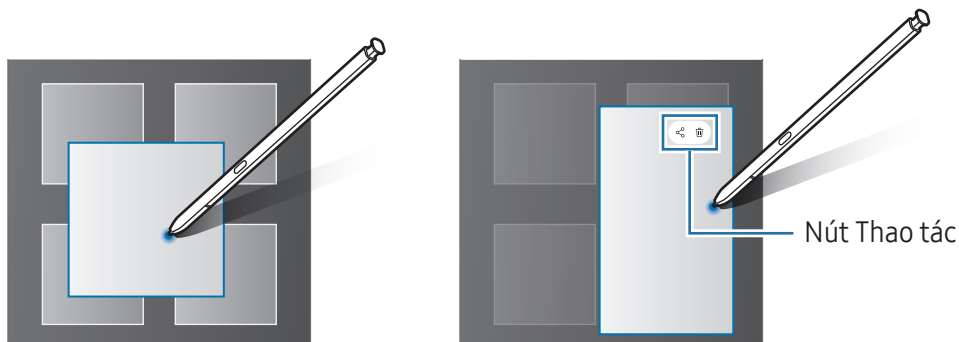

 Nếu tính năng này không được bật, mở **Cài đặt**, chạm vào **Tính năng nâng cao** → **S Pen** rồi chạm vào công tắc **Dạng xem không chạm** để bật.

## Chọn Bút

(Chọn các mục nhanh chóng với S Pen)

Trong khi nhấn và giữ nút S Pen, hãy kéo S Pen qua các danh sách văn bản hoặc mục để chọn nhiều mục hoặc văn bản. Bạn cũng có thể sao chép và dán các mục hoặc văn bản đã chọn vào một ứng dụng khác hoặc chia sẻ chúng với những người khác.

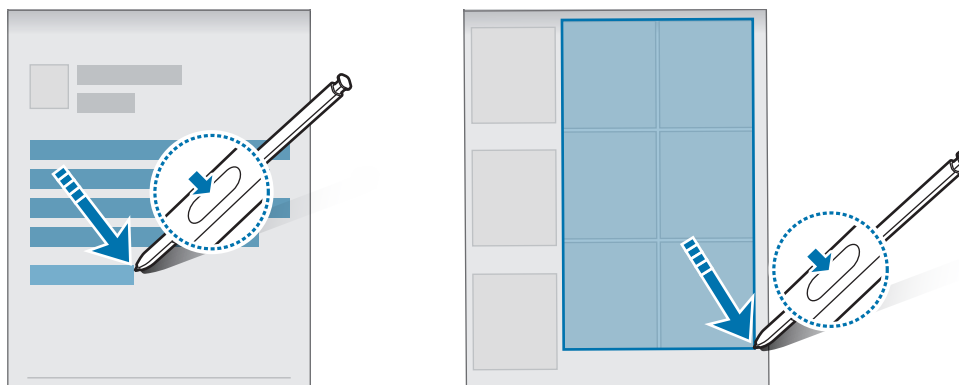

## Ghi nhớ trên màn hình tắt

Bạn có thể tạo ghi nhớ bằng cách viết lên màn hình mà không cần phải bật màn hình.

Khi màn hình tắt, tháo S Pen hoặc chạm hai lần vào màn hình trong khi nhấn và giữ nút S Pen.

Khi bạn chạm vào **Lưu** hoặc lắp lại S Pen vào khe cắm sau khi viết ghi nhớ, ghi nhớ sẽ được lưu vào **Samsung Notes**.

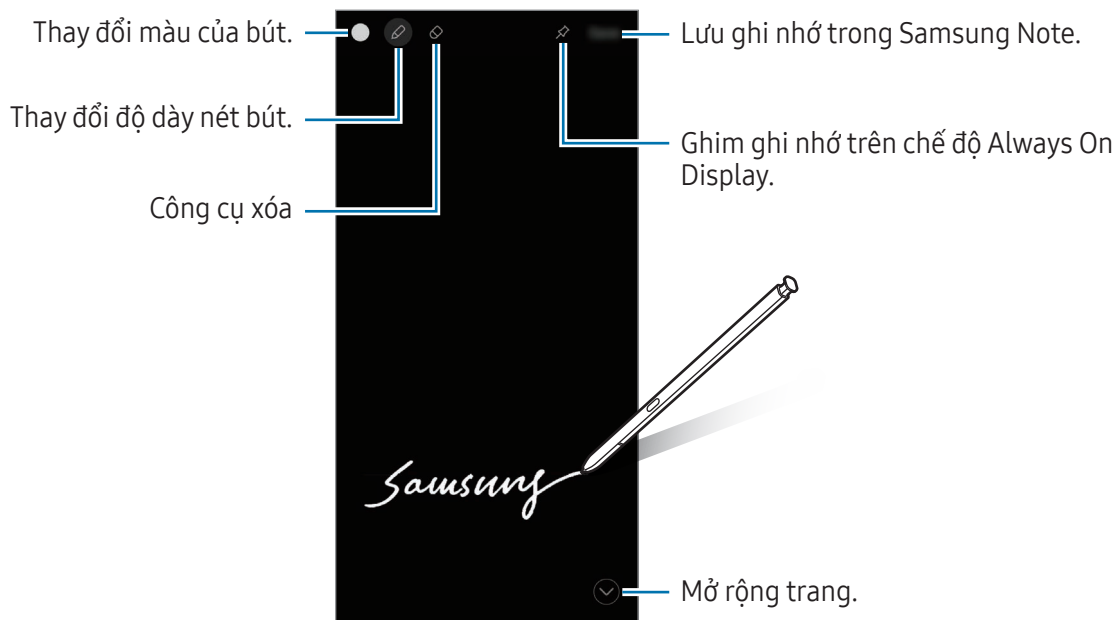



Nếu tính năng này không được bật, mở **Cài đặt**, chạm vào **Tính năng nâng cao** → **S Pen** rồi chạm vào công tắc **Ghi nhớ trên màn hình tắt** để bật.

## Ghim ghi nhớ trên chế độ Always On Display

Để ghim ghi nhớ trên màn hình tắt vào chế độ Always On Display, chạm vào  → **Ghim vào AOD**. Những ghi nhớ đã ghim sẽ không được lưu lại.

Để chỉnh sửa ghi nhớ đã ghim, chạm hai lần vào ghi nhớ. Nếu bạn ghim ghi nhớ đã chỉnh sửa vào chế độ Always On Display một lần nữa, ghi nhớ ban đầu sẽ được lưu vào **Samsung Notes**.

Để thu nhỏ ghi nhớ đã ghim, chạm hai lần vào . Ghi nhớ sẽ được hiển thị dưới dạng biểu tượng  trên chế độ Always On Display. Để kiểm tra lại ghi nhớ một lần nữa, chạm hai lần vào .

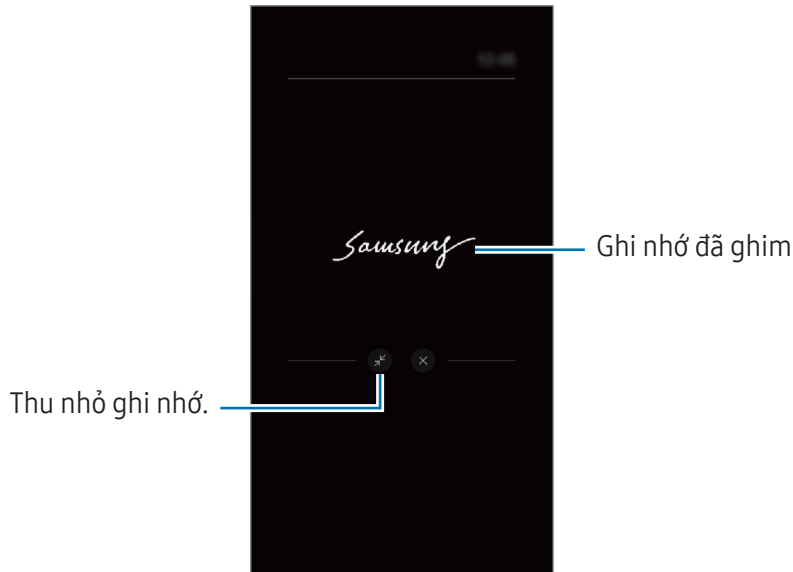

 Nếu bạn không có hành động gì trong một khoảng thời gian nhất định từ khi mở một ghi nhớ nào, ghi nhớ đó sẽ tự động được thu nhỏ lại.

## Mở khóa màn hình bằng S Pen

Nếu màn hình bị khóa trong lúc S Pen đang được kết nối, bạn có thể mở khóa màn hình bằng cách nhấn nút S Pen.

1 Mở **Cài đặt** và chạm vào **Tính năng nâng cao** → **S Pen** → **Các cài đặt khác của S Pen**.

2 Chạm vào công tắc **Mở khóa S Pen** để bật.

Giờ bạn có thể mở khóa màn hình bằng cách nhấn nút S Pen.



-  • Tính năng **Mở khóa S Pen** chỉ khả dụng khi phương pháp khóa màn hình được cài đặt.
- Để sử dụng tính năng này, S Pen phải được kết nối với thiết bị của bạn.

# Điện thoại

## Giới thiệu

Thực hiện hoặc trả lời cuộc gọi thoại và video.

## Thực hiện cuộc gọi

- 1 Mở ứng dụng **Điện thoại** và chạm vào **Bàn phím**.
- 2 Nhập một số điện thoại.
- 3 Chạm vào  để thực hiện cuộc gọi thoại hoặc chạm vào  hoặc  để thực hiện cuộc gọi video.

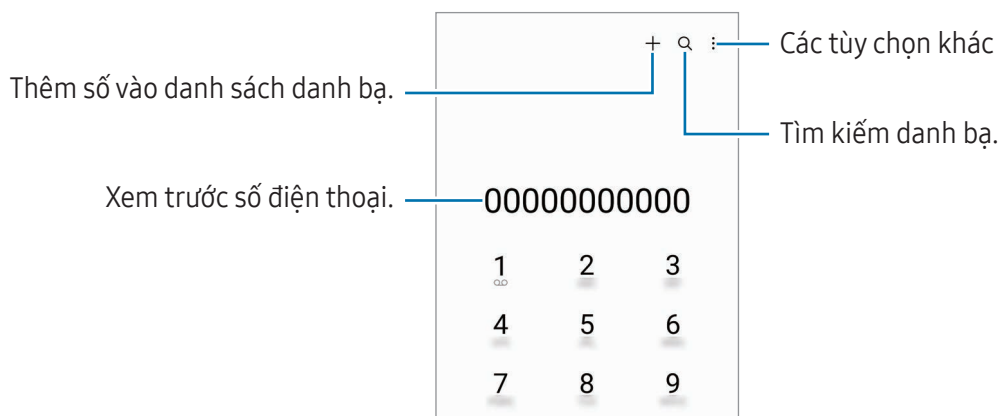

## Thực hiện các cuộc gọi từ nhật ký cuộc gọi hoặc từ danh bạ

Mở ứng dụng **Điện thoại**, chạm vào **Gần đây** hoặc **Danh bạ**, rồi vuốt sang phải trên một danh bạ hoặc một số điện thoại để thực hiện cuộc gọi.

Nếu tính năng này bị tắt, hãy chạm vào  → **Cài đặt** → **Cài đặt cuộc gọi khác**, rồi chạm vào công tắc **Vuốt để gọi hoặc nhắn tin** để bật.

## Sử dụng quay số nhanh

Để cài đặt một số vào quay số nhanh, mở ứng dụng **Điện thoại**, chạm vào **Bàn phím** →  → **Số quay nhanh**, chọn một số gọi nhanh, rồi thêm một số điện thoại.

Để thực hiện cuộc gọi, chạm và giữ số gọi nhanh trên bàn phím. Đối với các số gọi nhanh từ 10 trở lên, chạm vào (các) chữ số đầu của số, rồi chạm và giữ chữ số cuối.

Ví dụ: Nếu bạn cài đặt số 123 là số gọi nhanh, chạm vào 1, chạm vào 2, rồi chạm và giữ 3.

## Thực hiện cuộc gọi quốc tế

- 1 Mở ứng dụng **Điện thoại** và chạm vào **Bàn phím**.
- 2 Chạm và giữ 0 cho đến khi dấu + xuất hiện.
- 3 Nhập mã quốc gia, mã vùng và số điện thoại, rồi chạm vào .

## Nhận cuộc gọi

### Trả lời cuộc gọi

Khi có cuộc gọi đến, kéo  ra khỏi vòng tròn lớn.

### Từ chối cuộc gọi

Khi có cuộc gọi đến, kéo  ra khỏi vòng tròn lớn.

Để gửi tin nhắn khi cần từ chối cuộc gọi đến, kéo thanh **Gửi tin nhắn** dọc từ dưới lên và chọn một tin nhắn để gửi.

Để tạo đa dạng mẫu tin nhắn từ chối, mở ứng dụng **Điện thoại**, chạm vào  → **Cài đặt** → **Tin nhắn Từ chối nhanh**, nhập một tin nhắn, rồi chạm vào .

## Chặn số điện thoại





Chặn cuộc gọi từ các số điện thoại cụ thể mà bạn thêm vào danh sách chặn.

Mở ứng dụng **Điện thoại**, chạm vào  → **Cài đặt** → **Chặn số**, rồi chọn danh bạ hoặc số điện thoại để lưu vào danh sách các số bị chặn.

Khi các số điện thoại bị chặn tìm cách liên hệ với bạn, bạn sẽ không nhận được thông báo. Các cuộc gọi này sẽ được ghi trong nhật ký cuộc gọi.

 Bạn cũng có thể chặn cuộc gọi đến từ những người không cho thấy ID của họ. Chạm vào công tắc **Chặn cuộc gọi từ số lạ** để bật tính năng này.

## Tùy chọn trong các cuộc gọi

- **Thêm cuộc gọi:** Gọi cuộc gọi thứ hai. Cuộc gọi thứ nhất sẽ được giữ lại. Khi bạn kết thúc cuộc gọi thứ hai, cuộc gọi đầu tiên sẽ được tiếp tục.
- **Giữ cuộc gọi:** Giữ một cuộc gọi.
- **Gọi video:** Chuyển sang cuộc gọi video.
- **Bluetooth:** Chuyển sang bộ tai nghe Bluetooth nếu đã kết nối với thiết bị.
- **Loa:** Tắt hoặc bật loa ngoài. Khi sử dụng loa ngoài, hãy giữ thiết bị tránh xa tai của bạn.
- **Tắt âm:** Tắt micro để bên kia không nghe thấy bạn.
- **Bàn phím / Ấn:** Mở hoặc đóng bàn phím.
-  : Kết thúc cuộc gọi hiện tại.
-  : Trong khi gọi video, chuyển sang cuộc gọi thoại.
-  : Cài đặt thiết bị thay đổi góc quay và tự động thu phóng bằng cách nhận diện và theo dõi mọi người trong cuộc gọi video.
-  : Khóa màn hình trong cuộc gọi video.
- **Hiệu ứng:** Áp dụng các hiệu ứng khác nhau trong cuộc gọi video.
-  : Thay đổi tỷ lệ màn hình trong cuộc gọi video.
- **Máy ảnh:** Trong khi gọi video, tắt máy ảnh để bên kia không nhìn thấy bạn.
- **Chuyển:** Trong khi gọi video, chuyển đổi giữa máy ảnh trước và máy ảnh sau.

 Một số tính năng có thể không khả dụng tùy theo nhà mạng hoặc mẫu máy.



# Danh bạ

## Giới thiệu

Tạo danh bạ mới hoặc quản lý danh bạ trên thiết bị.

## Thêm danh bạ

### Tạo một nhóm mới

- 1 Mở ứng dụng **Danh bạ** và chạm vào **+**.
- 2 Lựa chọn nơi lưu trữ.
- 3 Nhập thông tin danh bạ và chạm vào **Lưu**.

### Nhập danh bạ

Thêm danh bạ bằng cách nhập từ nơi lưu trữ khác vào thiết bị.

- 1 Mở ứng dụng **Danh bạ**, chạm vào **☰** → **Quản lý danh bạ** → **Nhập danh bạ**.
- 2 Làm theo các hướng dẫn trên màn hình để nhập danh bạ.

### Đồng bộ danh bạ với tài khoản web của bạn





Đồng bộ danh bạ của thiết bị với các danh bạ trực tuyến lưu ở các tài khoản web như Samsung account.

- 1 Mở **Cài đặt**, chạm vào **Tài khoản và sao lưu** → **Quản lý tài khoản** và chọn tài khoản để đồng bộ.
- 2 Chạm vào **Đồng bộ tài khoản** và chạm vào công tắc **Danh bạ** để bật.

## Tìm kiếm danh bạ

Mở ứng dụng **Danh bạ**. Chạm vào **Q** ở trên cùng danh sách danh bạ và nhập tiêu chí tìm kiếm.

Chạm vào danh bạ. Sau đó, thực hiện một trong những hành động sau:

-  : Thực hiện cuộc gọi thoại.
-  : Soạn tin nhắn.
-  /  : Thực hiện cuộc gọi video.
-  : Soạn một email.

## Xóa danh bạ

1 Mở ứng dụng **Danh bạ** và chạm vào  → **Sửa**.

2 Chọn danh bạ và chạm vào **Xóa**.

Để xóa riêng từng danh bạ, chạm vào một danh bạ từ danh sách danh bạ và chạm vào **N.hơn** → **Xóa**.

## Chia sẻ danh bạ

Bạn có thể chia sẻ danh bạ với những người khác bằng cách sử dụng các tùy chọn chia sẻ khác nhau.

1 Mở ứng dụng **Danh bạ** và chạm vào  → **Sửa**.

2 Chọn danh bạ và chạm vào **Chia sẻ**.

3 Chọn một phương pháp chia sẻ.

## Tạo nhóm

Bạn có thể thêm các nhóm, chẳng hạn như gia đình hoặc bạn bè và quản lý danh bạ theo nhóm.

1 Mở ứng dụng **Danh bạ** và chạm vào  → **Nhóm** → **Tạo nhóm**.

2 Làm theo hướng dẫn trên màn hình để tạo nhóm.

## Kết hợp các số trùng lặp

Nếu danh sách danh bạ của bạn có các số trùng lặp, kết hợp thành một để tối ưu danh sách danh bạ của bạn.

1 Mở ứng dụng **Danh bạ**, chạm vào  → **Quản lý danh bạ** → **Kết hợp danh bạ**.

2 Đánh dấu chọn các danh bạ và chạm vào **Kết hợp**.



# Tin nhắn

## Giới thiệu

Gửi và kiểm tra tin nhắn ở dạng hội thoại.

Bạn có thể phải trả thêm chi phí để gửi hoặc nhận tin nhắn khi bạn chuyển vùng.

## Gửi tin nhắn

- 1 Mở ứng dụng **Tin nhắn** và chạm vào .
- 2 Thêm người nhận và nhập tin nhắn.  
Để ghi âm và gửi tin nhắn thoại, chạm và giữ , rồi nói tin nhắn của bạn. Biểu tượng ghi âm sẽ chỉ hiện ra khi ô nhập liệu tin nhắn trống.
- 3 Chạm vào  để gửi tin nhắn.

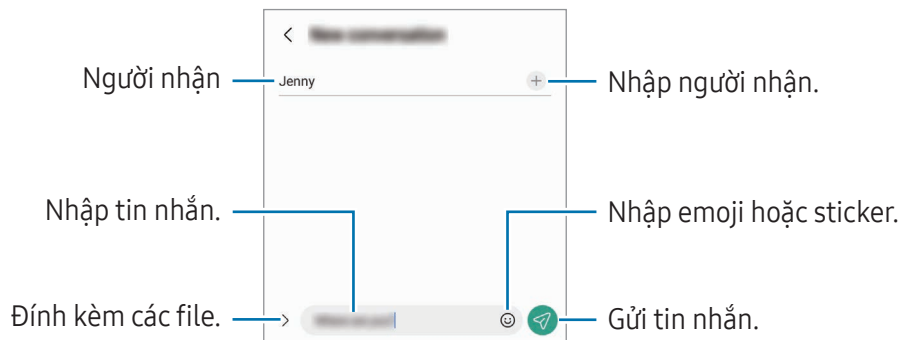

## Kiểm tra tin nhắn

- 1 Mở ứng dụng **Tin nhắn** và chạm vào **Hội thoại**.
- 2 Trong danh sách tin nhắn, chọn một danh bạ hoặc một số điện thoại.
  - Để trả lời tin nhắn, chạm vào ô nhập liệu tin nhắn, nhập một tin nhắn rồi chạm vào .
  - Để điều chỉnh kích thước font, tách hai ngón tay ra hoặc chạm vào trên màn hình.

## Sắp xếp tin nhắn

Bạn có thể sắp xếp tin nhắn theo danh mục.

Mở ứng dụng **Tin nhắn** và chạm vào **Hội thoại** → **+**.

Nếu tùy chọn danh mục không xuất hiện, chạm vào **⋮** → **Cài đặt** và chạm vào công tắc **Danh mục hội thoại** để bật.

## Xóa tin nhắn

Chạm và giữ một tin nhắn cần xóa, rồi chạm vào **Xóa**.

## Thay đổi cài đặt tin nhắn

Mở ứng dụng **Tin nhắn**, chạm vào **⋮** → **Cài đặt**. Bạn có thể chặn các tin nhắn không mong muốn, thay đổi cài đặt thông báo và nhiều cài đặt khác.

# Máy ảnh

## Giới thiệu

Chụp ảnh hoặc quay video bằng cách sử dụng các chế độ và cài đặt khác nhau.

### Cách sử dụng máy ảnh

- Không chụp ảnh hoặc quay video người khác mà không được sự cho phép của họ.
- Không chụp ảnh hoặc quay video ở nơi bị cấm về mặt pháp lý.
- Không chụp ảnh hoặc quay video ở những nơi mà bạn có thể vi phạm quyền riêng tư của người khác.

## Chụp ảnh

### 1 Mở ứng dụng **Máy ảnh**.

Bạn cũng có thể mở ứng dụng bằng cách nhấn phím Cạnh hai lần hoặc kéo  sang trái trên màn hình khóa.



- Một số tính năng của máy ảnh sẽ không khả dụng khi bạn mở ứng dụng **Máy ảnh** từ màn hình khóa hoặc khi màn hình tắt trong lúc có cài phương pháp khóa màn hình.
- Máy ảnh tự động tắt khi không sử dụng.
- Một số tính năng có thể không khả dụng tùy theo nhà mạng hoặc mẫu máy.

### 2 Chạm vào hình ảnh trên màn hình xem trước ở nơi máy ảnh sẽ lấy nét.

Để điều chỉnh độ sáng của ảnh, kéo thanh điều chỉnh xuất hiện bên trên hoặc bên dưới khung tròn.

### 3 Chạm vào để chụp ảnh.

Để thay đổi chế độ chụp, kéo danh sách chế độ chụp sang trái hoặc phải hoặc vuốt sang trái hoặc phải trên màn hình xem trước.

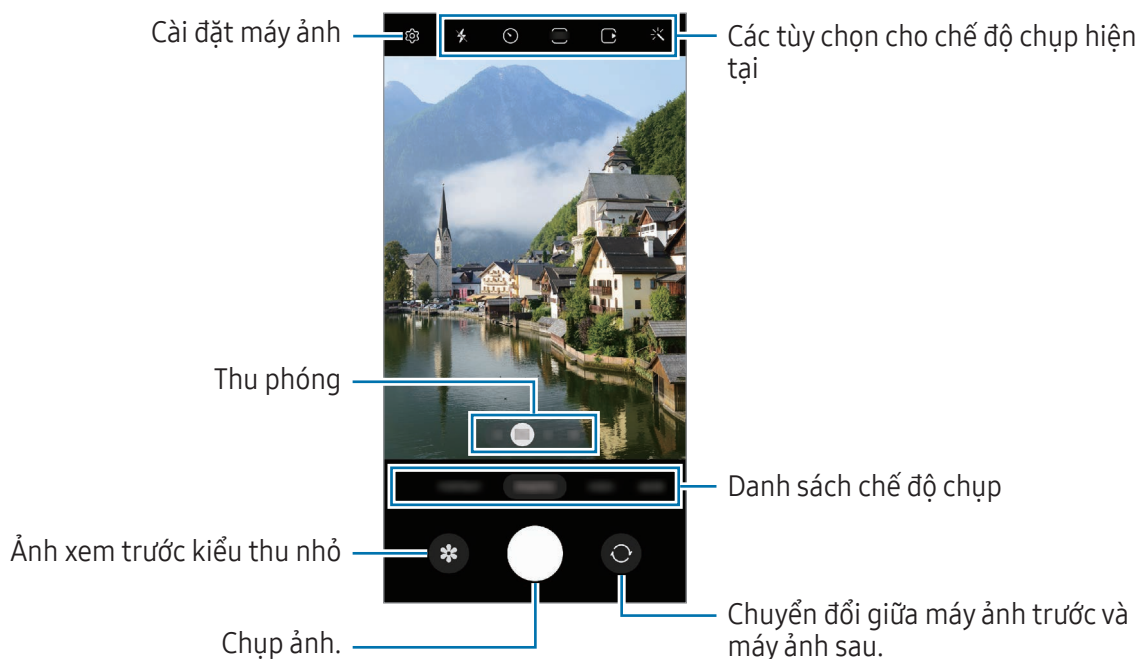



- Màn hình xem trước có thể thay đổi tùy theo chế độ chụp và máy ảnh nào đang được sử dụng.
- Tiêu điểm lấy nét có thể không rõ nếu chủ thể ở gần. Chụp ảnh hoặc quay video từ khoảng cách hợp lý.
- Nếu ảnh bạn chụp trông mờ, làm sạch ống kính máy ảnh và thử lại lần nữa.
- Hãy chắc chắn rằng ống kính không bị bẩn hoặc hỏng hóc. Nếu không, thiết bị có thể không hoạt động đúng ở một số chế độ đòi hỏi phải có độ phân giải cao.
- Máy ảnh trước của thiết bị có trang bị ống kính góc rộng. Có thể có các biến dạng nhỏ ở những bức ảnh chụp góc rộng hoặc video mà không ảnh hưởng đến hiệu suất của thiết bị.
- Dung lượng tối đa để quay video có thể khác biệt tùy theo độ phân giải.
- Máy ảnh có thể bị mờ sương hoặc ngưng tụ hơi nước do chênh lệch nhiệt độ bên trong và bên ngoài nắp máy ảnh khi thiết bị tiếp xúc với thay đổi nhiệt độ không khí đột ngột. Hãy cố gắng tránh những điều kiện như trên khi bạn muốn sử dụng máy ảnh. Nếu xảy ra hiện tượng mờ sương, hãy để máy ảnh khô tự nhiên ở nhiệt độ phòng trước khi chụp hình hoặc quay video, nếu không, kết quả có thể bị mờ.

## Sử dụng các tính năng thu phóng

Chọn **0.6x/1x/3x/10x** hoặc kéo sang trái hoặc phải để phóng to hoặc thu nhỏ. Hoặc có thể tách hai ngón tay ra trên màn hình để phóng to và chụm lại để thu nhỏ. Nếu tỷ lệ phóng to vượt qua một mức nhất định, một bản đồ hướng dẫn phóng to sẽ xuất hiện để chỉ thị vị trí mà bạn đang phóng to trên ảnh.

- **0.6x:** Bạn có thể chụp ảnh và quay video phong cảnh góc rộng bằng Máy ảnh góc siêu rộng.
- **1x:** Chụp ảnh và quay video với tỷ lệ bình thường bằng máy ảnh góc rộng.
- **3x:** Chụp ảnh và quay video với các đối tượng được phóng to bằng máy ảnh tele (3x).
- **10x:** Chụp ảnh và quay video với các đối tượng được phóng to bằng máy ảnh tele (10x).  
(Galaxy S23 Ultra)



Tính năng thu phóng này chỉ khả dụng khi sử dụng máy ảnh sau.

## Khóa lấy nét (AF) và phơi sáng (AE)

Bạn có thể khóa tính năng lấy nét hoặc phơi sáng trên một vùng đã chọn để ngăn việc máy ảnh tự động điều chỉnh dựa trên những thay đổi của chủ thể hoặc nguồn sáng.

Chạm và giữ khu vực để lấy nét, khung AF/AE sẽ xuất hiện trên khu vực và cài đặt lấy nét cũng như phơi sáng sẽ được khóa. Các cài đặt sẽ vẫn được khóa, ngay cả khi bạn chụp ảnh.











 Tính năng này có thể không có tùy theo chế độ chụp.











## Sử dụng phím Máy ảnh

- Chạm và giữ phím Máy ảnh để quay video.
- Để chụp liên tiếp, vuốt phím Máy ảnh tới cạnh màn hình và giữ phím này.
- Nếu bạn thêm một phím Máy ảnh khác, bạn có thể di chuyển phím đến bất cứ đâu trên màn hình và chụp ảnh thuận tiện hơn. Trên màn hình xem trước, chạm vào  → **Phương pháp chụp** và chạm vào công tắc **Phím Chụp nổi** để bật.

## Các tùy chọn cho chế độ chụp hiện tại

Trên màn hình xem trước, sử dụng các tùy chọn sau đây.

-  : Bật hoặc tắt đèn flash.
-  : Chọn thời gian chờ trước khi máy ảnh tự động chụp ảnh.
-  : Chọn một tỷ lệ hình ảnh và độ phân giải cho ảnh.
-  : Bật hoặc tắt tính năng ảnh chuyển động. Nếu bạn bật tính năng này, một đoạn video sẽ được quay lại trong vài giây trước khi chạm vào phím Máy ảnh.
-  : Bật hoặc tắt tính năng siêu chống rung.
-  : Thay đổi thời gian quay video trôi nhanh.
-  : Chọn tốc độ khung hình cho video trôi nhanh.
-  : Chọn một tỷ lệ hình ảnh cho video.
-  : Chọn độ phân giải cho video.
-  : Áp dụng hiệu ứng lọc hoặc các hiệu ứng làm đẹp.

-  : Chọn một phương pháp đo sáng. Tính năng này xác định cách tính giá trị ánh sáng.  **Đo sáng trọng tâm** sử dụng ánh sáng ở phần giữa của ảnh để tính toán độ phơi sáng của ảnh.  **Đo sáng ma trận** đo sáng trung bình trên toàn cảnh.  **Đo sáng điểm** sử dụng ánh sáng được tập trung ở khu vực giữa ảnh để tính toán độ phơi sáng của ảnh.
-  : Điều chỉnh tông màu.
-  : Trong chế độ **THỨC ĂN**, lấy nét chủ thể bên trong khung hình và làm mờ hình ảnh bên ngoài khung.
-  : Trong chế độ **THỨC ĂN**, điều chỉnh nhiệt độ màu.
-  : Bật hoặc tắt tính năng phát hiện chuyển động khi quay video chuyển động siêu chậm.
-  : Trong chế độ **GÓC NHÌN ĐẠO DIỄN**, thay đổi tùy chọn lưu.
-  : Trong chế độ **GÓC NHÌN ĐẠO DIỄN**, hãy thay đổi màn hình.
-  : Tùy chỉnh các tùy chọn chụp khi chụp ảnh một chạm.

 Các tùy chọn khả dụng có thể khác nhau tùy theo mẫu máy hoặc chế độ chụp.



## Chế độ ảnh

Máy ảnh sẽ tự động điều chỉnh các tùy chọn quay tùy thuộc vào cảnh vật xung quanh.

Trên danh mục chế độ chụp, chạm vào **ẢNH** và chạm vào  để chụp ảnh.

## Chụp ảnh độ phân giải cao

Chụp ảnh độ phân giải cao.

Trong các tùy chọn chụp, chạm vào  →  hoặc  và chụp ảnh.

 Độ phân giải có thể khác nhau tùy theo mẫu máy.



## Đề xuất chụp

Máy ảnh gợi ý bố cục lý tưởng cho bức ảnh bằng cách nhận dạng vị trí và góc của các chủ thể.

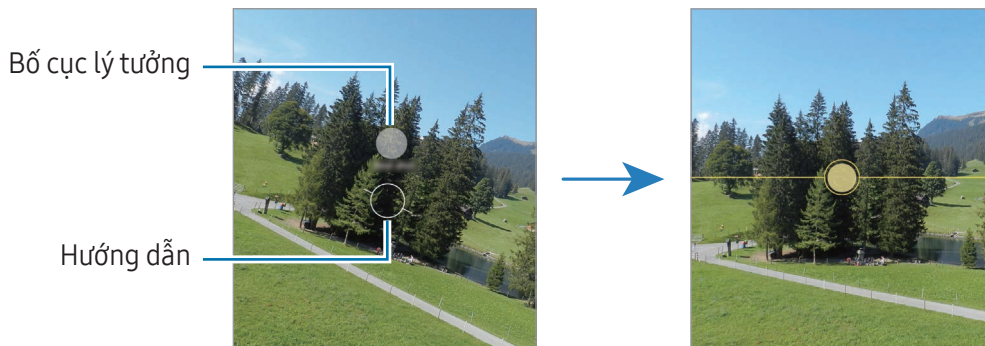

Trên màn hình xem trước, chạm vào  rồi chạm vào công tắc **Đề xuất chụp** để bật.

- 1 Trên danh sách các chế độ chụp, chạm vào **ẢNH**.  
Hướng dẫn sẽ xuất hiện trên màn hình xem trước.
- 2 Đưa hướng dẫn về phía chủ thể.  
Máy ảnh sẽ nhận dạng bố cục và bố cục được đề xuất sẽ xuất hiện trên màn hình xem trước.
- 3 Di chuyển thiết bị sao cho hướng dẫn khớp với bố cục được đề xuất.  
Khi đã khớp với bố cục lý tưởng, hướng dẫn sẽ chuyển sang màu vàng.
- 4 Chạm vào  để chụp ảnh.





## Chụp hình selfie

Bạn có thể tự chụp ảnh chân dung bằng máy ảnh trước.

- 1 Trên màn hình xem trước, vuốt dọc lên hoặc xuống hay chạm vào  để chuyển sang máy ảnh trước để tự chụp ảnh chân dung.
- 2 Hướng về phía ống kính máy ảnh phía trước.  
Để chụp ảnh chân dung với góc rộng bao gồm cả cảnh vật và người, chạm vào .
- 3 Chạm vào  để chụp ảnh.

## Chụp ảnh cận cảnh rõ nét (Galaxy S23 Ultra)

Chụp ảnh cận cảnh rõ nét chủ thể của bạn.

- 1 Trên màn hình xem trước, chạm vào **1x**.
- 2 Đặt máy ảnh gần chủ thể.
- 3 Khi  xuất hiện, chạm vào  để chụp ảnh.

 Nếu tính năng này chưa bật, chạm vào  để bật.





## Áp dụng bộ lọc và các hiệu ứng làm đẹp

Bạn có thể chọn một hiệu ứng lọc và sửa đổi các đặc điểm khuôn mặt như tông màu da hoặc hình dáng khuôn mặt trước khi chụp ảnh.

- 1 Trên màn hình xem trước, chạm vào .
- 2 Chọn hiệu ứng và chụp ảnh.  
Nếu bạn chạm vào , bạn có thể tải về bộ lọc từ **Galaxy Store** hoặc bạn có thể tạo bộ lọc của riêng mình bằng cách dùng ảnh có tông màu bạn thích từ **Bộ sưu tập**.

## Chế độ video

Máy ảnh sẽ tự động điều chỉnh các tùy chọn quay tùy thuộc vào cảnh vật xung quanh.

- 1 Trên danh sách chế độ chụp, chạm vào **VIDEO** và chạm vào  để quay video.
  - Để chuyển đổi giữa máy ảnh trước và sau trong lúc quay, vuốt dọc lên hoặc xuống trên màn hình xem trước hoặc chạm vào .
  - Để chụp ảnh từ video trong khi quay, chạm vào .
  - Để ghi lại âm thanh từ một hướng nhất định với âm lượng lớn hơn khi đang quay video, hướng máy ảnh về phía đó và điều chỉnh độ thu phóng.
- 2 Chạm vào  để dừng quay video.
  -  Nếu bạn dùng tính năng phóng to video trong một thời gian dài khi đang quay video, chất lượng video có thể sẽ giảm để tránh cho thiết bị của bạn bị nóng quá mức.
  - Tính năng phóng to quang học có thể không hoạt động ở những môi trường thiếu sáng.

## Quay video độ phân giải cao

Quay video độ phân giải cao với độ phân giải tối đa 8K.

Chạm vào  →  để quay video.

Khi bạn quay xong video, phát video trong ứng dụng **Bộ sưu tập**. Khi bạn chạm vào  trên một khung hình mà bạn thích, khung hình sẽ được lưu lại dưới dạng ảnh độ phân giải cao.

## Chống rung video (Siêu ổn định)

Nếu bị rung nhiều khi quay video, hãy sử dụng tính năng Siêu chống rung để ổn định video tốt hơn.

Chạm vào **VIDEO** trên danh sách chế độ chụp, chạm vào  trên các tùy chọn chụp để bật, rồi quay video.

## Sử dụng tính năng tự động căn chỉnh

(Thay đổi góc chụp và thu phóng bằng cách theo dõi mọi người)





Bạn có thể cài đặt thiết bị thay đổi góc quay và tự động thu phóng bằng cách nhận diện và theo dõi mọi người trong lúc quay video.

Trên danh sách chế độ chụp, chạm vào **VIDEO**, chạm vào  để bật rồi quay video.

Để theo dõi và điều chỉnh góc chụp và phóng to một người đã chọn, hãy chạm vào khung được hiển thị xung quanh người đó. Để tắt tính năng theo dõi, hãy chạm vào khung một lần nữa.

## Chế độ Khung hình đạo diễn

Quay video với nhiều góc độ khung hình khác nhau bằng cách thay đổi máy ảnh. Bạn có thể lưu riêng các video của máy ảnh trước và sau rồi chỉnh sửa. Bạn cũng có thể phát video theo nhiều cách khác nhau, chẳng hạn như ở chế độ xem chia màn hình hoặc chế độ xem lồng khung hình.

- 1 Trên danh sách các chế độ chụp, chạm vào **KHÁC** → **GÓC NHÌN ĐẠO DIỄN**.
- 2 Chọn màn hình và hình thu nhỏ máy ảnh bạn muốn và chạm vào  để quay video.
  - Để lưu riêng các video của máy ảnh trước và sau, chạm vào .
  - Để thay đổi màn hình trước khi bắt đầu quay, chạm vào  và chọn một màn hình mà bạn muốn.
  - Bạn có thể thay đổi hình thu nhỏ máy ảnh trong khi quay. Nếu hình thu nhỏ bị ẩn, chạm vào  để hiển thị.

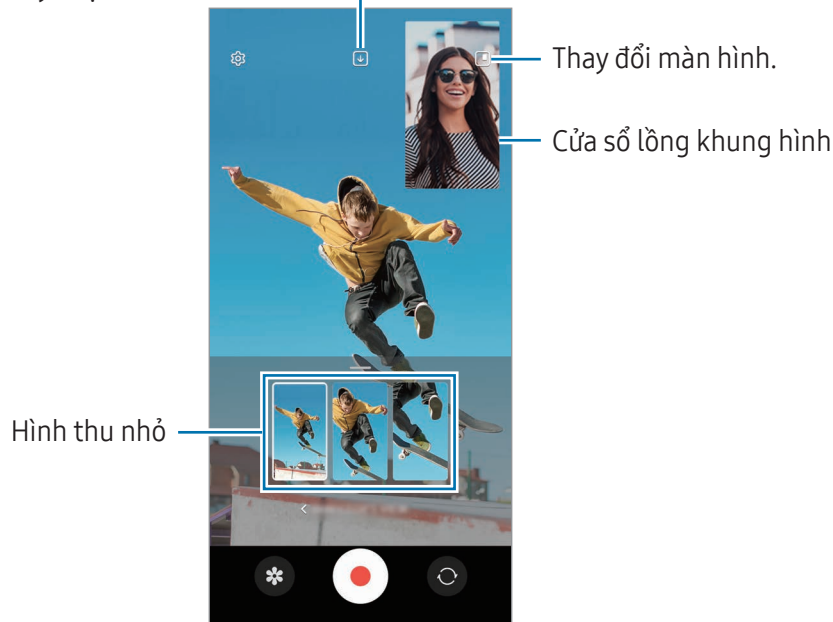

3 Chạm vào  để dừng quay video.

Thay đổi tùy chọn lưu.



## Điều khiển cửa sổ lồng khung hình khi đang phát video

Nếu bạn đặt màn hình thành  **Dạng xem lồng khung hình**, bạn có thể thay đổi kích thước hoặc vị trí cửa sổ lồng khung hình trong khi quay hoặc phát video.

1 Trên màn hình xem trước, chạm vào  để thay đổi tùy chọn lưu thành  **Lưu trước và sau thành các video 16:9 riêng**.

2 Chạm vào  để quay video.

Bạn có thể thay đổi kích thước hoặc vị trí của cửa sổ lồng khung hình trước và trong khi quay video.

- Để phóng to cửa sổ lồng khung hình, hãy chạm vào cửa sổ và chạm vào .
- Để di chuyển cửa sổ lồng khung hình, hãy kéo cửa sổ đến bất cứ nơi nào bạn muốn.

3 Chạm vào  để dừng quay video.

Bạn cũng có thể điều khiển cửa sổ lồng khung hình khi đang phát video. Chạm vào hình thu nhỏ xem trước trên màn hình xem trước hoặc mở ứng dụng **Bộ sưu tập** và chọn video, rồi chạm vào  → **Mở trong Trình phát video**.

## Chế độ tự động

Chụp nhiều ảnh và quay nhiều video với một lần bấm máy.

Thiết bị của bạn sẽ tự động chọn bức ảnh đẹp nhất rồi dùng bộ lọc hoặc video có phần lặp lại nhất định để tạo ảnh.

1 Trên danh sách các chế độ chụp, chạm vào **KHÁC** → **CHỤP MỘT CHẠM**.

2 Chạm vào  để chụp cảnh bạn muốn.

3 Khi đã hoàn tất, chạm vào ảnh xem trước kiểu thu nhỏ.

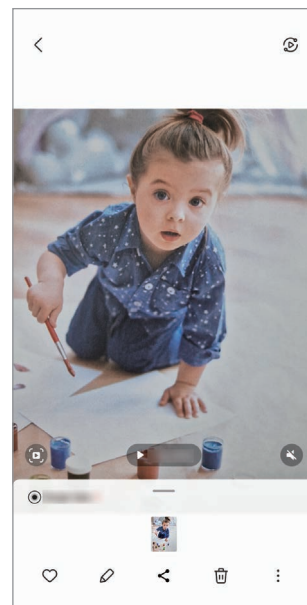
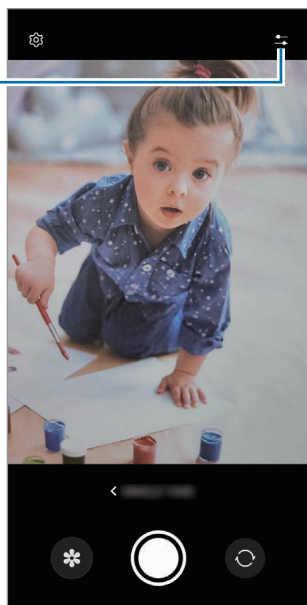

Để kiểm tra các sản phẩm khác, kéo biểu tượng — lên trên. Để lưu lại từng sản phẩm, chạm vào **Chọn**, đánh dấu mục mà bạn muốn, rồi chạm vào .

Tùy chỉnh các tùy  
chọn chụp.



## Chế độ chân dung/Chế độ quay video chân dung

Bạn có thể chụp ảnh và quay video với phong nền được làm mờ và chủ thể nổi bật rõ ràng bằng cách sử dụng chế độ Chân dung hoặc chế độ quay video Chân dung. Bạn cũng có thể áp dụng hiệu ứng phong nền và điều chỉnh sau khi chụp ảnh.



- 1 Trên danh sách các chế độ chụp, chạm vào **CHÂN DUNG** hoặc chạm vào **KHÁC** → **VIDEO CHÂN DUNG**.
- 2 Chạm vào  và chọn hiệu ứng phong nền bạn muốn. Để điều chỉnh cường độ hiệu ứng phong nền, kéo thanh điều chỉnh.
- 3 Khi chữ **Sẵn sàng** xuất hiện trên màn hình xem trước, chạm vào  để chụp ảnh hoặc chạm vào  để quay video.



- Các tùy chọn sẵn có có thể khác nhau tùy thuộc vào chế độ chụp.
- Dùng tính năng này ở nơi có đủ ánh sáng.
- Việc xóa phong có thể sẽ không được áp dụng đúng cách do các điều kiện sau:
  - Thiết bị hoặc chủ thể đang di chuyển.
  - Chủ thể mỏng hoặc trong suốt.
  - Chủ thể có màu tương tự với nền.
  - Chủ thể hoặc nền trơn láng.

## Chế độ chuyên nghiệp/Chế độ quay video chuyên nghiệp

Chụp ảnh hoặc quay video trong khi điều chỉnh thủ công các tùy chọn chụp khác nhau, như giá trị phơi sáng và giá trị ISO.



Trên danh sách các chế độ chụp, chạm vào **KHÁC** → **CHUYÊN NGHIỆP** hoặc **VIDEO CHUYÊN NGHIỆP**. Chọn các tùy chọn và tùy chỉnh cài đặt rồi chạm vào  để chụp ảnh hoặc chạm vào  để quay video.

### Các tùy chọn có sẵn

-  : Thiết lập lại cài đặt.
- **ISO**: Chọn một giá trị ISO. Giá trị này điều khiển độ nhạy sáng máy ảnh. Giá trị thấp hơn cho các vật đứng yên hoặc sáng rực. Giá trị cao hơn cho các đối tượng chuyển động nhanh hoặc thiếu ánh sáng. Tuy nhiên, thiết lập ISO càng cao thì càng có thể gây nhiễu cho ảnh hoặc video.
- **SPEED**: Điều chỉnh tốc độ màn trập. Tốc độ màn trập chậm sẽ cho phép ánh sáng đi vào nhiều hơn, do đó ảnh chụp hoặc video sẽ sáng hơn. Cách này phù hợp để chụp ảnh hoặc quay video phong cảnh hoặc chụp ảnh và quay video ban đêm. Tốc độ màn trập nhanh sẽ cho ánh sáng đi vào ít hơn. Cách này phù hợp để chụp ảnh hoặc quay video các đối tượng đang chuyển động nhanh.
- **EV**: Thay đổi giá trị phơi sáng. Giá trị này xác định cảm biến của máy ảnh sẽ nhận bao nhiêu ánh sáng. Trong điều kiện ánh sáng yếu, dùng độ phơi sáng cao hơn.
- **FOCUS**: Thay đổi chế độ lấy nét. Kéo thanh điều chỉnh để điều chỉnh lấy nét thủ công.
- **WB**: Chọn mức cân bằng trắng thích hợp để ảnh có dải màu sắc trung thực như thật. Bạn có thể cài đặt nhiệt độ màu.
- **MIC**: Chọn hướng âm thanh mà bạn muốn ghi âm ở mức âm lượng lớn hơn. Bạn cũng có thể sử dụng micro USB hoặc Bluetooth bằng cách kết nối micro với thiết bị của bạn (Chế độ quay video chuyên nghiệp).
- **ZOOM**: Điều chỉnh tốc độ thu phóng (Chế độ quay video chuyên nghiệp).

### Quay video chuyên nghiệp có độ phân giải cao

Quay video chuyên nghiệp có độ phân giải cao với độ phân giải tối đa 8K.

Chạm vào  →  hoặc  quay một video chuyên nghiệp.

Khi bạn quay xong video chuyên nghiệp, phát video trong ứng dụng **Bộ sưu tập**. Khi bạn chạm vào  trên một khung hình mà bạn thích, khung hình sẽ được lưu lại dưới dạng ảnh độ phân giải cao.

## Tách riêng vùng phơi sáng và vùng lấy nét

Bạn có thể tách biệt được vùng cần phơi sáng và vùng lấy nét.

Chạm và giữ trên màn hình xem trước. Khung AF/AE sẽ xuất hiện trên màn hình. Kéo khung vào vùng mà bạn muốn tách biệt giữa vùng lấy nét và vùng phơi sáng.





## Chế độ ban đêm

Chụp ảnh trong điều kiện ánh sáng kém mà không cần sử dụng đèn flash. Khi bạn sử dụng chân máy ảnh, bạn có thể thu được kết quả sáng hơn và ổn định hơn.

- 1 Trên danh sách các chế độ chụp, chạm vào **KHÁC** → **BAN ĐÊM**.  
Nếu bạn đặt thời gian xuất hiện ở phía dưới bên phải của màn hình thành **Tối đa**, bạn sẽ có ảnh rõ nét hơn.
- 2 Chạm vào  và giữ chắc thiết bị cho tới khi chụp xong.

## Chế độ thức ăn



Chụp ảnh món ăn với màu sắc rực rỡ hơn.

- 1 Trên danh sách các chế độ chụp, chạm vào **KHÁC** → **THỨC ĂN**.  
Một khung hình sẽ xuất hiện trên màn hình và khu vực bên ngoài khung sẽ được làm mờ.
- 2 Để đổi kích thước khung, kéo một góc của khung.  
Chạm vào vùng bạn muốn hoặc kéo khung để di chuyển.
- 3 Chạm vào  và kéo thanh điều chỉnh để điều chỉnh nhiệt độ màu.
- 4 Chạm vào  để chụp ảnh.



## Chế độ toàn cảnh



Sử dụng chế độ toàn cảnh, chụp một loạt ảnh rồi ghép chúng vào với nhau để tạo một ảnh góc rộng.

- 1 Trên danh sách các chế độ chụp, chạm vào **KHÁC** → **TOÀN CẢNH**.
- 2 Chạm vào  và di chuyển thiết bị chậm rãi về một hướng.  
Giữ ảnh luôn nằm trong khung trên kính ngắm của máy ảnh. Nếu ảnh xem trước nằm ngoài khung dẫn hướng hoặc bạn không di chuyển thiết bị thì thiết bị sẽ tự động dừng chụp ảnh.
- 3 Chạm vào  để dừng chụp ảnh.

 Tránh chụp ảnh các cảnh nền trơn như bầu trời trong vắt hoặc bức tường trơn.

## Chế độ Chuyển động siêu chậm

Chuyển động siêu chậm là tính năng giúp quay lại thật chậm những khoảnh khắc kỷ niệm nhỏ nhưng quý giá với bạn sau này.

- 1 Trên danh sách chế độ chụp, chạm vào **KHÁC** → **C.ĐỘNG SIÊU CHẬM** và chạm vào  để quay video.  
Thiết bị sẽ chụp lại khoảnh khắc trong chế độ chuyển động siêu chậm và lưu thành một video.
- 2 Trên màn hình xem trước, chạm vào ảnh xem trước kiểu thu nhỏ.  
Để chỉnh sửa phân đoạn chuyển động siêu chậm này, chạm vào  và kéo thanh chỉnh sửa phân đoạn sang trái hoặc phải.

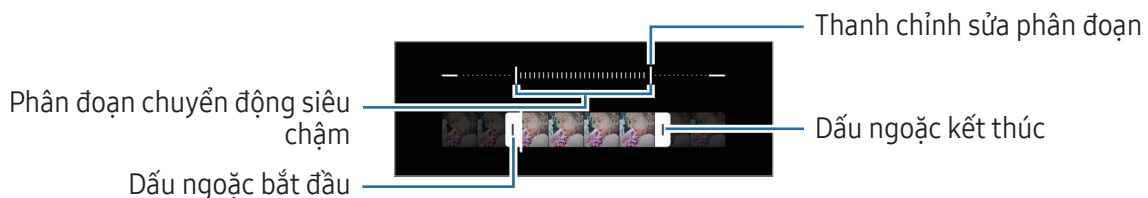

 Dùng tính năng này ở nơi có đủ ánh sáng. Khi quay video trong nhà nhưng không đủ hoặc thiếu ánh sáng, màn hình có thể bị tối hoặc nhiễu hạt. Màn hình bị nhấp nháy trong các điều kiện sáng nhất định như những nơi có ánh đèn huỳnh quang.

## Tự động quay video chuyển động siêu chậm

Để bắt trọn khoảnh khắc trong chế độ chuyển động siêu chậm khi chuyển động được phát hiện ở vùng phát hiện chuyển động, chạm vào  để bật. Tính năng phát hiện chuyển động sẽ được bật và vùng phát hiện chuyển động sẽ xuất hiện trên màn hình xem trước.

Chạm vào  để bắt đầu quay video. Khi phát hiện có chuyển động, thiết bị sẽ bắt đầu ghi hình ở chế độ chuyển động siêu chậm và lưu lại thành video.

 Quay video chuyển động siêu chậm có thể bắt đầu vào khoảnh khắc bạn không mong muốn nếu gặp phải các điều kiện sau:

- Khi thiết bị rung hoặc khi có một vật thể nào khác di chuyển ở gần chủ thể nằm trong vùng phát hiện chuyển động.
- Khi quay video ở nơi có ánh sáng chớp tắt như những nơi có ánh đèn huỳnh quang.

## Chế độ chuyển động chậm

Quay video để xem video đó trong chuyển động chậm. Bạn có thể chọn ra các phân đoạn của video để cho phát theo kiểu chuyển động chậm.

1 Trên danh sách chế độ chụp, chạm vào **KHÁC** → **CHUYỂN ĐỘNG CHẬM** và chạm vào  để quay video.

2 Khi đã hoàn tất quay, chạm vào  để dừng lại.

3 Trên màn hình xem trước, chạm vào ảnh xem trước kiểu thu nhỏ.





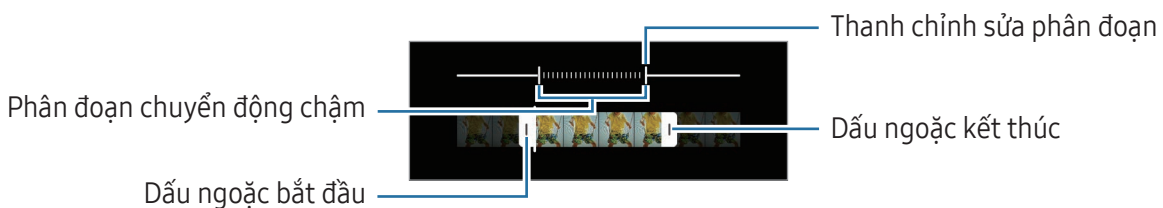

Phân đoạn nhanh của video này sẽ được đặt làm phân đoạn chuyển động chậm và video sẽ bắt đầu phát. Có đến hai phân đoạn chuyển động chậm được tạo ra từ video này.

Để chỉnh sửa phân đoạn chuyển động chậm này, chạm vào  và kéo thanh chỉnh sửa phân đoạn sang trái hoặc phải.



## Chế độ trôi nhanh

Quay các cảnh như người hoặc ô tô chạy qua và xem ở dạng video chuyển động nhanh.

- 1 Trên danh sách các chế độ chụp, chạm vào **KHÁC** → **TRÔI NHANH**.
- 2 Chạm vào  và chọn tùy chọn tốc độ khung hình.
  - Nếu bạn đặt tốc độ khung hình thành  thì thiết bị sẽ tự động điều chỉnh tốc độ khung hình theo tốc độ thay đổi của màn hình.
  - Nếu bạn muốn quay vệt sao, hãy đặt tốc độ khung hình thành  và chạm vào .
- 3 Chạm vào  để bắt đầu quay video.
- 4 Chạm vào  để hoàn tất quay video.

## Tùy chỉnh cài đặt máy ảnh

Trên màn hình xem trước, chạm vào . Một số tùy chọn có thể không có tùy theo chế độ chụp.

### Tính năng thông minh

- **Trình tối ưu bố cục cảnh:** Cài đặt thiết bị để tự động điều chỉnh các cài đặt màu và áp dụng hiệu ứng tối ưu dựa vào chủ thể hoặc cảnh.
- **Đề xuất chụp:** Cài đặt thiết bị để đề xuất bố cục lý tưởng cho ảnh bằng các nhận dạng vị trí và góc của chủ thể.
- **Quét mã QR:** Cài đặt thiết bị để quét mã QR từ màn hình xem trước.

### Ảnh

- **Vuốt phím Chụp để:** Chọn một hành động để thực hiện khi bạn vuốt phím Máy ảnh tới cạnh màn hình và giữ phím này.
- **Dấu chìm:** Thêm dấu mờ vào góc dưới cùng bên trái khi chụp ảnh.
- **Tùy chọn ảnh nâng cao:** Chọn cách bạn muốn lưu ảnh.
  - **Ảnh hiệu quả cao:** Chụp ảnh ở Định dạng hình ảnh hiệu suất cao (HEIF).
  - **Định dạng ảnh chế độ Chuyên nghiệp:** Chọn định dạng file để lưu ảnh được chụp ở chế độ chuyên nghiệp. Các file JPEG nén ảnh và tốn ít dung lượng lưu trữ hơn. Các file RAW (định dạng file DNG) giữ lại tất cả các dữ liệu của ảnh để cho chất lượng hình ảnh tốt nhất và lưu ảnh dưới dạng không nén nhưng sẽ tốn nhiều dung lượng lưu trữ hơn. Khi bạn chọn **Định dạng RAW và JPEG**, mỗi ảnh được lưu ở hai định dạng, DNG và JPG.

## Ảnh selfie

- **Lưu ảnh selfie như đã xem trước:** Cài đặt thiết bị để lưu ảnh như hiển thị trên màn hình xem trước mà không lật ngược lại khi chụp với máy ảnh trước.

## Video

- **FPS tự động:** Cài đặt thiết bị để quay video sáng hơn trong điều kiện ánh sáng yếu bằng cách tự động tối ưu hóa tốc độ khung hình.
  - **Ổn định video:** Bật chống rung để giảm hoặc loại bỏ ảnh bị mờ do máy ảnh rung khi quay video.
  - **Tùy chọn video nâng cao:** Cài đặt thiết bị sử dụng tùy chọn quay nâng cao.
    - **Video hiệu quả cao:** Bạn có thể quay video dưới định dạng Mã hóa Video Hiệu suất cao (HEVC). Các video HEVC của bạn sẽ được lưu thành file nén để tiết kiệm không gian lưu trữ của thiết bị.
    - **Video t.độ bit cao (Video chuyên nghiệp):** Tăng tốc độ bit của video được quay ở chế độ video chuyên nghiệp. Nếu bạn sử dụng tính năng này, kích thước file có thể lớn hơn video thông thường.
    - **Video HDR10+:** Bạn có thể quay video với độ tương phản và màu sắc của mỗi cảnh được tối ưu hóa.
    - **Mic ghi âm từ xa:** Trong khi quay video, bạn có thể thu âm thanh từ hướng được phóng âm với âm lượng cao hơn.
    - **Bản ghi âm 360:** Bạn có thể quay video âm thanh 3D sống động hơn bằng cách sử dụng bộ tai nghe Bluetooth hỗ trợ tính năng ghi âm 360.
-  • Bạn không thể phát video HEVC trên các thiết bị khác hoặc chia sẻ trực tuyến.
- Bạn không thể quay video ở định dạng HEVC trong một số chế độ quay.
  - Để phát video HDR10+ đúng cách, thiết bị phải hỗ trợ định dạng HDR10+.

## Cài đặt chung

- **Dò tìm lấy nét tự động:** Cài đặt thiết bị để theo dõi và tự động lấy nét chủ thể được chọn. Khi bạn chọn một chủ thể trên màn hình xem trước, thiết bị sẽ lấy nét chủ thể ngay cả khi chủ thể đang di chuyển hoặc bạn thay đổi vị trí của máy ảnh.



Việc theo dõi chủ thể có thể không thực hiện được trong các điều kiện sau:

- Chủ thể quá to hoặc quá nhỏ.
  - Chủ thể di chuyển quá nhiều.
  - Chủ thể bị ngược sáng hoặc bạn đang chụp ở nơi tối.
  - Màu sắc hoặc họa tiết trên chủ thể và hậu cảnh giống nhau.
  - Chủ thể có các tấm ngang như tấm chắn sáng.
  - Máy ảnh rung quá nhiều.
  - Độ phân giải của video rất cao.
  - Khi thu phóng bằng tính năng phóng to quang học.
- **Đường lưới:** Hiển thị đường dẫn kính ngắm giúp canh bố cục khi chọn chủ thể.
  - **Tag vị trí:** Đính kèm một tag vị trí GPS cho bức ảnh.
    - Tín hiệu GPS có thể giảm ở những nơi tín hiệu bị chặn, chẳng hạn như giữa các tòa nhà hoặc ở các khu vực có địa hình thấp hoặc ở điều kiện thời tiết không tốt.
    - Vị trí của bạn có thể xuất hiện trên ảnh của bạn khi bạn tải lên internet. Để tránh tình trạng này, hãy tắt cài đặt tag vị trí.
  - **Phương pháp chụp:** Chọn các chế độ chụp bổ sung để chụp ảnh hoặc quay video.
  - **Cài đặt cần giữ:** Giữ lại cài đặt bạn dùng gần đây nhất, chẳng hạn như chế độ chụp hình khi bạn mở máy ảnh.
  - **Rung phản hồi:** Cài đặt thiết bị rung trong một số tình huống nhất định, chẳng hạn như khi bạn chạm vào phím Máy ảnh.

## Riêng tư

- **Thông báo bảo mật:** Truy cập Thông báo quyền riêng tư.
- **Quyền:** Truy cập các quyền cần thiết để sử dụng ứng dụng Máy ảnh.
- **Xóa các cài đặt:** Thiết lập lại các cài đặt máy ảnh.
- **Thông tin Máy ảnh:** Kiểm tra phiên bản ứng dụng Máy ảnh và thông tin pháp lý.
- **Liên hệ chúng tôi:** Đặt câu hỏi hoặc kiểm tra các câu hỏi thường gặp.



Một số tính năng có thể không khả dụng tùy theo mẫu máy.

## Bộ sưu tập

### Giới thiệu

Truy cập ảnh và video được lưu trên thiết bị của bạn. Bạn cũng có thể quản lý hình ảnh và video theo album hoặc tạo ra các câu chuyện.

### Sử dụng Bộ sưu tập

Mở ứng dụng **Bộ sưu tập**.

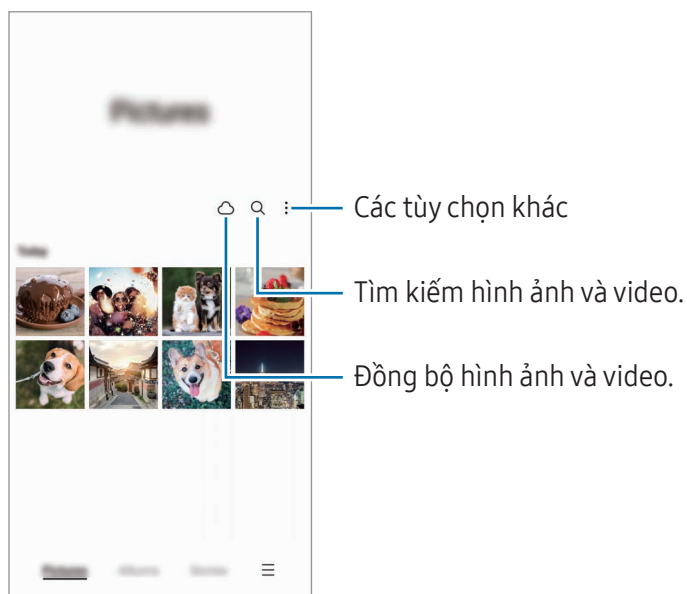

## Xem hình ảnh

Khởi chạy ứng dụng **Bộ sưu tập** và chọn một ảnh. Để xem các file khác, vuốt sang trái hoặc phải trên màn hình.

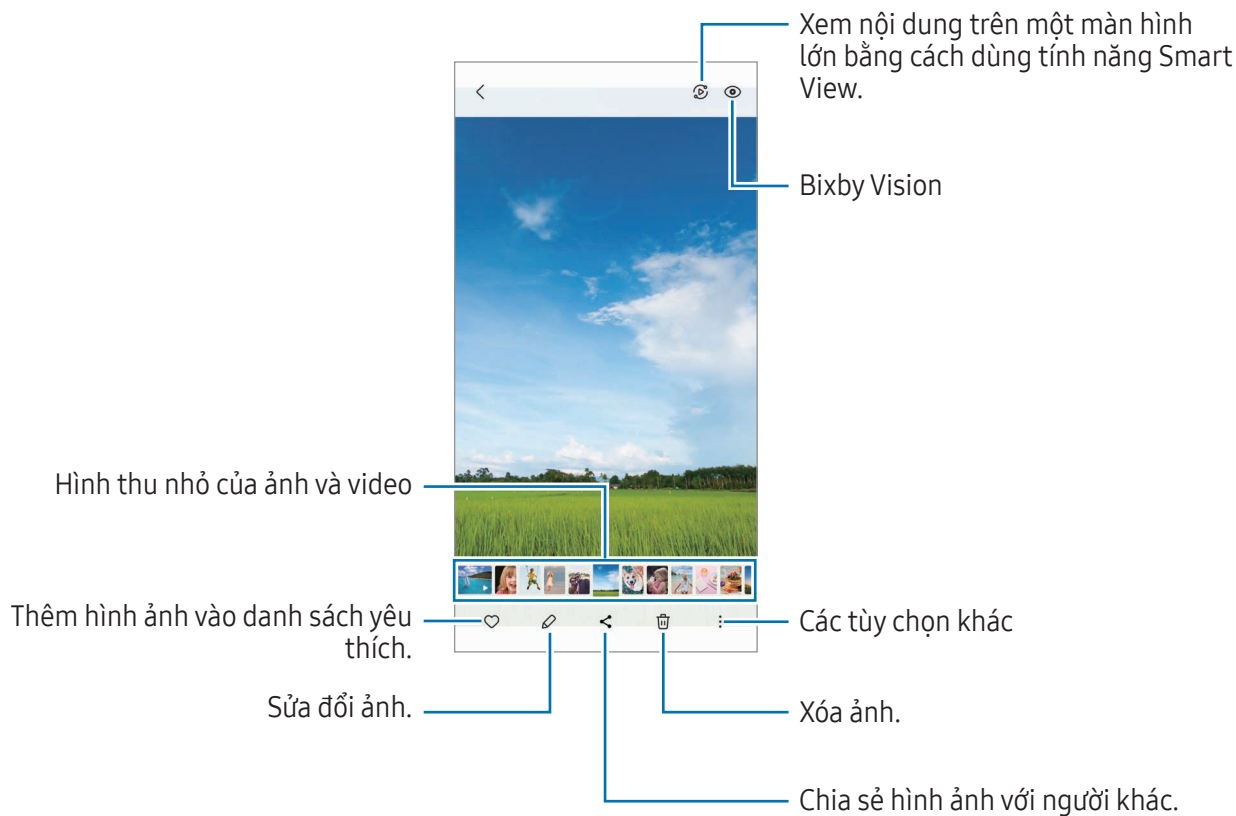

## Cắt ảnh được phóng to

- 1 Khởi chạy ứng dụng **Bộ sưu tập** và chọn một ảnh.
- 2 Tách hai ngón tay ra trên vùng bạn muốn lưu và chạm vào . Vùng đã xén sẽ được lưu thành một file.

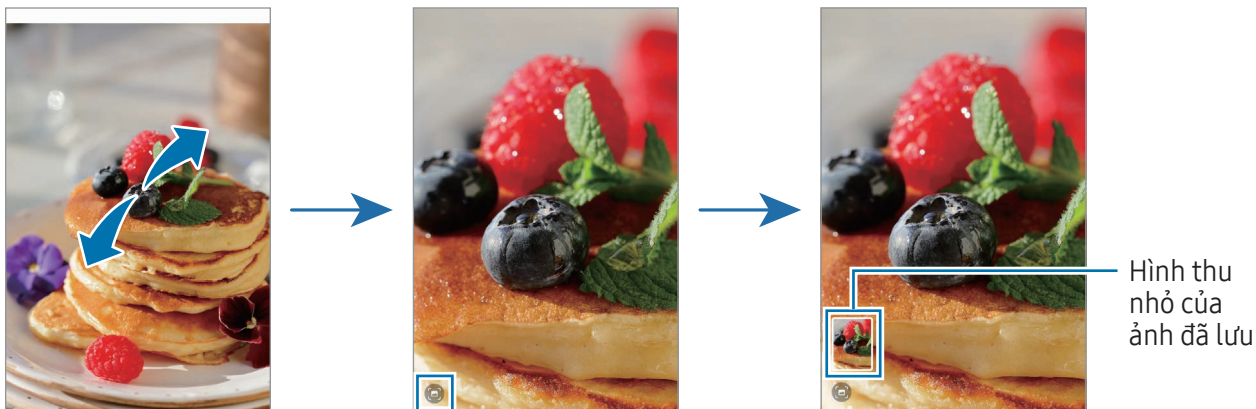

## Xem các video

Mở ứng dụng **Bộ sưu tập** và chọn video để phát. Để xem các file khác, vuốt sang trái hoặc phải trên màn hình.

Để sử dụng thêm các tùy chọn trong lúc phát, chạm vào  → **Mở trong Trình phát video.**

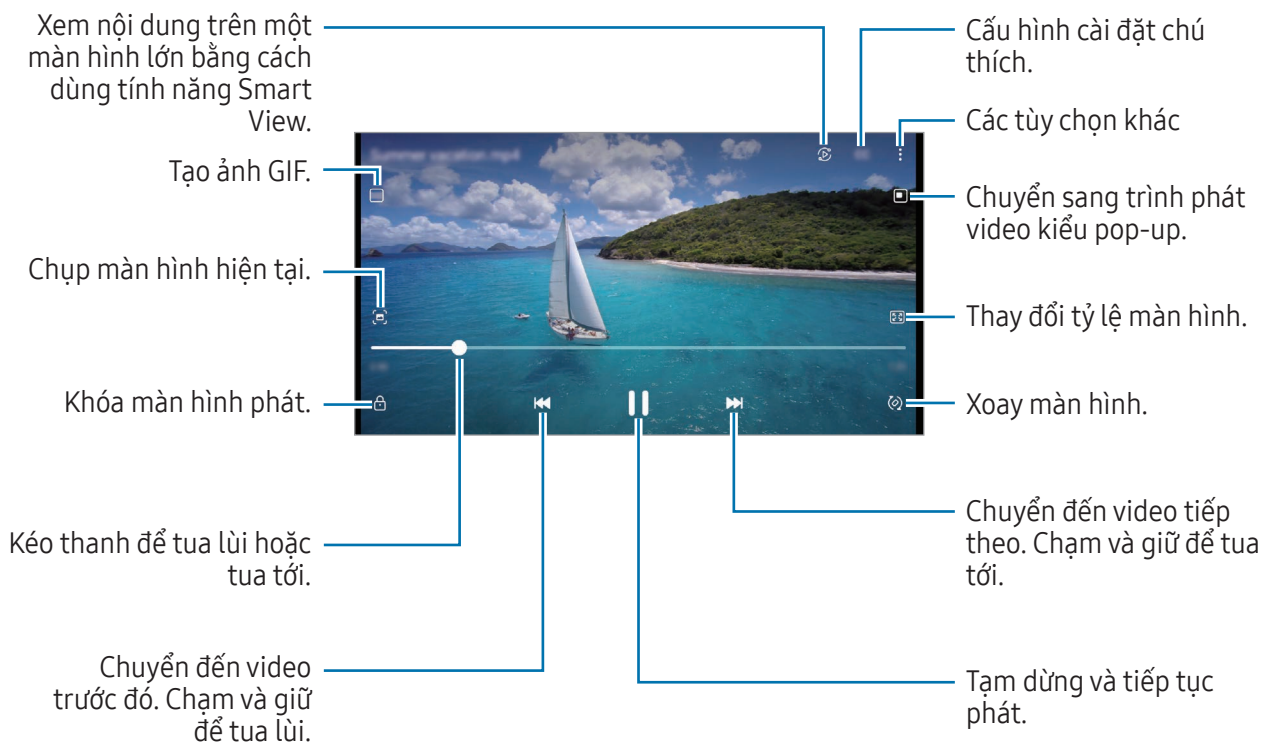

Kéo lên hoặc xuống ở phía bên trái của màn hình phát để điều chỉnh độ sáng hoặc ở phía bên phải của màn hình phát để điều chỉnh âm lượng.

Để tua lùi hoặc tua tới, vuốt ngón tay sang trái hoặc phải trên màn hình phát.

## Xem video sáng hơn và rõ nét hơn

Cải thiện chất lượng hình ảnh của các video của bạn để tận hưởng các sắc màu tươi sáng và rực rỡ hơn. Mở **Cài đặt** và chạm vào **Tính năng nâng cao** → **Độ sáng video** → **Sáng**.



- Tính năng này chỉ có ở một số ứng dụng.
- Sử dụng tính năng này sẽ làm tăng lượng tiêu thụ pin.



## Album

Tạo album và sắp xếp ảnh và video của bạn.

- 1 Mở ứng dụng **Bộ sưu tập** và chạm vào **Album** →  → **Album** để tạo một album.
- 2 Chọn ảnh hoặc video bạn muốn sao chép hoặc di chuyển sang một album.

## Câu chuyện

Khi bạn chụp hay lưu lại hình ảnh hoặc video, thiết bị sẽ đọc các tag lưu ngày tháng và địa điểm, sắp xếp ảnh và video rồi tạo ra các câu chuyện.

Mở ứng dụng **Bộ sưu tập**, chạm vào **Câu chuyện**, rồi chọn một câu chuyện. Nếu chạm vào  bạn có thể sử dụng nhiều tùy chọn khác nhau, chẳng hạn như quản lý nội dung câu chuyện hoặc thay đổi tiêu đề câu chuyện.

Nếu bạn chạm vào  → **Tạo câu chuyện** trên danh sách câu chuyện, bạn có thể tạo câu chuyện theo cách thủ công.

## Đồng bộ hình ảnh và video

Mở ứng dụng **Bộ sưu tập**, chạm vào  rồi làm theo hướng dẫn trên màn hình để hoàn thành bước đồng bộ. Ứng dụng **Bộ sưu tập** và Cloud sẽ được đồng bộ.

Khi bạn đồng bộ ứng dụng **Bộ sưu tập** với Cloud, ảnh đã chụp và video đã quay cũng sẽ được lưu vào Cloud. Bạn có thể truy cập ảnh và video đã lưu trên Cloud trong ứng dụng **Bộ sưu tập** của mình và từ các thiết bị khác.



Khi bạn kết nối Samsung account và tài khoản Microsoft của bạn, bạn có thể cài đặt kho lưu trữ Cloud giống như Microsoft OneDrive.

## Xóa hình ảnh hoặc video

Mở ứng dụng **Bộ sưu tập**, chạm và giữ ảnh, video hoặc câu chuyện cần xóa, rồi chạm vào **Xóa**.

## Sử dụng tính năng thùng rác

Bạn có thể giữ lại hình ảnh và video đã xóa trong thùng rác. File sẽ bị xóa sau một thời gian nhất định.

Mở ứng dụng **Bộ sưu tập**, chạm vào  → **Cài đặt**, rồi chạm vào công tắc **Thùng rác** để bật.

Để truy cập file trong thùng rác, mở ứng dụng **Bộ sưu tập** và chạm vào  → **Thùng rác**.

## Khu vực AR

### Giới thiệu

AR Zone đem đến cho bạn các tính năng về AR. Chọn một tính năng và ghi lại những bức ảnh và video vui nhộn.

### Khởi chạy AR Zone

Sử dụng các phương pháp sau đây để khởi chạy AR Zone:

- Mở ứng dụng **Khu vực AR**.
- Mở ứng dụng **Máy ảnh** và chạm vào **KHÁC** → **KHU VỰC AR**.



Một số tính năng có thể không khả dụng tùy theo nhà mạng hoặc mẫu máy.

### Studio AR Emoji

Tạo emoji tùy thích và tận hưởng niềm vui sử dụng emoji trong các tính năng khác nhau.

#### Tạo một AR EMOJI

- 1 Mở ứng dụng **Khu vực AR** và chạm vào **Studio AR Emoji**.
- 2 Bạn có thể chọn một emoji tạo trước. Vuốt sang trái hoặc phải, chọn một emoji rồi chạm vào . Nếu bạn muốn tạo emoji của riêng mình, hãy chụp ảnh selfie hoặc chọn một ảnh.

### 3 Làm theo hướng dẫn trên màn hình để tạo emoji.

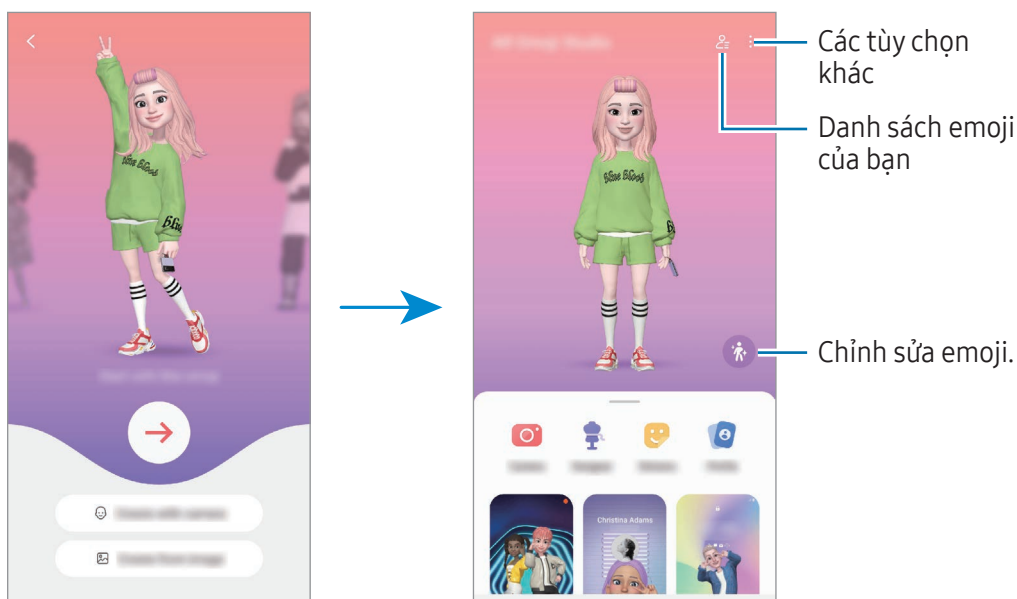

### Chọn AR EMOJI bạn muốn sử dụng



Mở ứng dụng **Khu vực AR**, chạm vào **Studio AR Emoji** → , rồi chọn một emoji bạn muốn.

### Xóa AR EMOJI

Mở ứng dụng **Khu vực AR**, chạm vào **Studio AR Emoji** →  → , đánh dấu chọn emoji cần xóa, rồi chạm vào **Xóa**.

### Tạo video ngắn với AR EMOJI và dùng để trang trí thiết bị của bạn

Bạn có thể tạo một video ngắn với emoji và dùng làm màn hình nền hoặc ảnh nền cuộc gọi.

- 1 Mở ứng dụng **Khu vực AR** và chạm vào **Studio AR Emoji**.
- 2 Chọn **Tạo video**, **MH cuộc gọi** hoặc **M.hình khóa**.
- 3 Chọn một mẫu mà bạn muốn.  
Để thay đổi ảnh nền, hãy chạm vào  → .
- 4 Chạm vào **Lưu** để lưu video.  
Bạn có thể kiểm tra video đã lưu trong **Bộ sưu tập**.
- 5 Để sử dụng video trực tiếp, hãy chọn một tùy chọn ở cuối màn hình.

## Tạo hồ sơ cho danh bạ của bạn bằng AR EMOJI

Sử dụng emoji làm ảnh hồ sơ cho Samsung account của bạn và trong ứng dụng **Danh bạ**. Bạn có thể chọn các kiểu tạo dáng đa dạng hoặc tạo biểu cảm của riêng mình.

- 1 Mở ứng dụng **Khu vực AR** và chạm vào **Studio AR Emoji**.
- 2 Chạm vào **Hồ sơ** và chọn một emoji.
- 3 Chạm vào  để ghi lại biểu cảm của bạn hoặc chọn một kiểu tạo dáng bạn muốn.
- 4 Chạm vào **Hoàn tất** → **Lưu**.

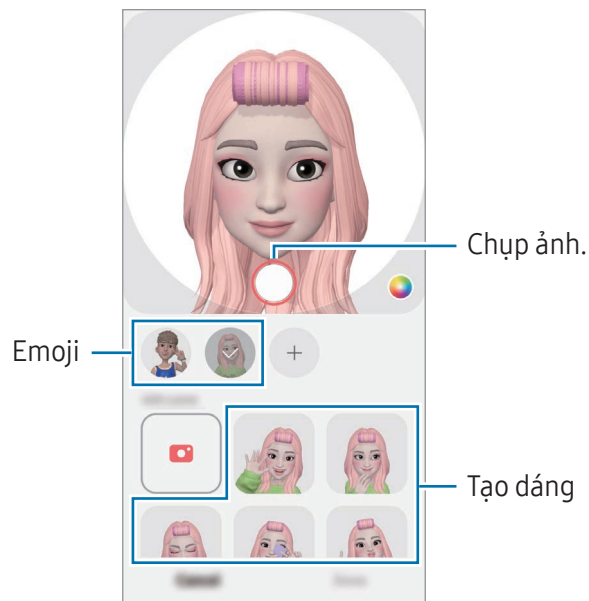

## M.ảnh AR Emoji

Tạo ảnh hoặc video vui nhộn với emoji bằng nhiều chế độ chụp khác nhau.

- 1 Mở ứng dụng **Khu vực AR** và chạm vào **M.ảnh AR Emoji**.
- 2 Chọn emoji và chế độ mà bạn muốn sử dụng. Các chế độ khả dụng có thể khác nhau tùy theo emoji bạn chọn.
  - **CẢNH**: Emoji sẽ bắt chước các biểu cảm của bạn. Bạn cũng có thể thay đổi hình nền.
  - **MẶT NẠ**: Khuôn mặt của emoji sẽ che khuôn mặt bạn nên trông giống như bạn đang đeo một chiếc mặt nạ.
  - **GƯƠNG**: Emoji sẽ bắt chước chuyển động cơ thể của bạn.
  - **PHÁT**: Emoji sẽ di chuyển trên phong nền thực.

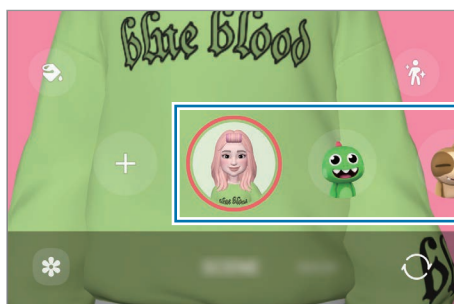

- 3 Chạm vào biểu tượng emoji để chụp ảnh hoặc chạm và giữ biểu tượng này để quay video. Bạn có thể kiểm tra và chia sẻ hình ảnh và video mà bạn đã chụp/quay trong **Bộ sưu tập**.

## Sticker AR Emoji

Khi bạn tạo AR EMOJI, các sticker có biểu cảm và hành động của emoji sẽ được tạo tự động. Bạn cũng có thể tạo sticker cho riêng bạn bằng cách thay đổi biểu cảm hoặc hình nền. Bạn có thể dùng sticker emoji của bạn trong lúc gửi tin nhắn hoặc trên mạng xã hội.

### Tạo sticker cho riêng bạn

- 1 Mở ứng dụng **Khu vực AR** và chạm vào **Sticker AR Emoji**.
- 2 Chạm vào **+** ở trên cùng danh sách sticker.
- 3 Chỉnh sửa sticker theo ý muốn và chạm vào **Lưu**.  
Bạn có thể truy cập sticker bạn đã tạo ở đầu danh sách sticker.

## Xóa các sticker AR EMOJI

Mở ứng dụng **Khu vực AR** và chạm vào **Sticker AR Emoji** → **Sửa**. Chọn các sticker emoji cần xóa và chạm vào **Xóa**.

## Sử dụng sticker AR EMOJI của bạn trong lúc trò chuyện

Bạn có thể dùng sticker emoji của bạn trong lúc trò chuyện qua tin nhắn hoặc trên mạng xã hội. Các thao tác dưới đây là ví dụ cho việc sử dụng các sticker emoji của bạn trong ứng dụng **Tin nhắn**.

- 1 Khi soạn tin nhắn trong ứng dụng **Tin nhắn**, chạm vào 😊 trên bàn phím Samsung.
- 2 Chạm vào biểu tượng emoji.
- 3 Chọn một trong các sticker emoji của bạn.  
Sticker emoji đó sẽ được chèn vào.

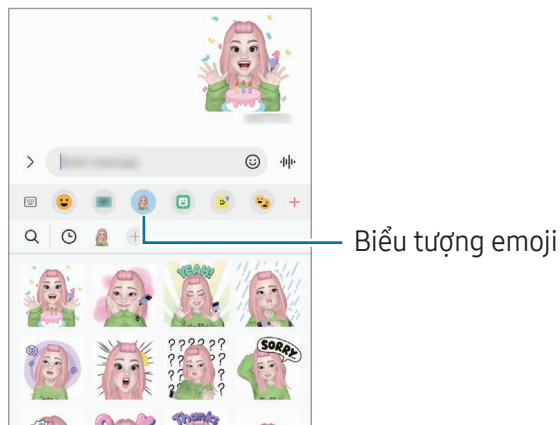

## Vẽ tay AR

### (Quay video với tính năng AR)

Quay lại những video vui nhộn với chữ viết hay hình vẽ ảo trên mặt người, mặt thú cưng (chó và mèo) hoặc vị trí bất kỳ. Khi máy ảnh nhận diện khuôn mặt hay khoảng không, những nét vẽ ngẫu hứng trên khuôn mặt sẽ di chuyển theo khuôn mặt trong mỗi chuyển động và những nét vẽ ngẫu hứng trong khoảng không sẽ đứng yên một chỗ ngay cả khi máy ảnh di chuyển.

1 Mở ứng dụng **Khu vực AR** và chạm vào **Vẽ tay AR**.

Khi máy ảnh nhận diện chủ thể, khu vực nhận diện sẽ hiển thị trên màn hình.

2 Viết hoặc vẽ lên khu vực nhận diện.

- Nếu bạn chuyển sang máy ảnh sau, bạn cũng có thể viết hoặc vẽ ở ngoài khu vực nhận diện.
- Nếu bạn chạm vào  và bắt đầu vẽ ngẫu hứng, bạn có thể ghi hình bản thân đang vẽ ngẫu hứng.

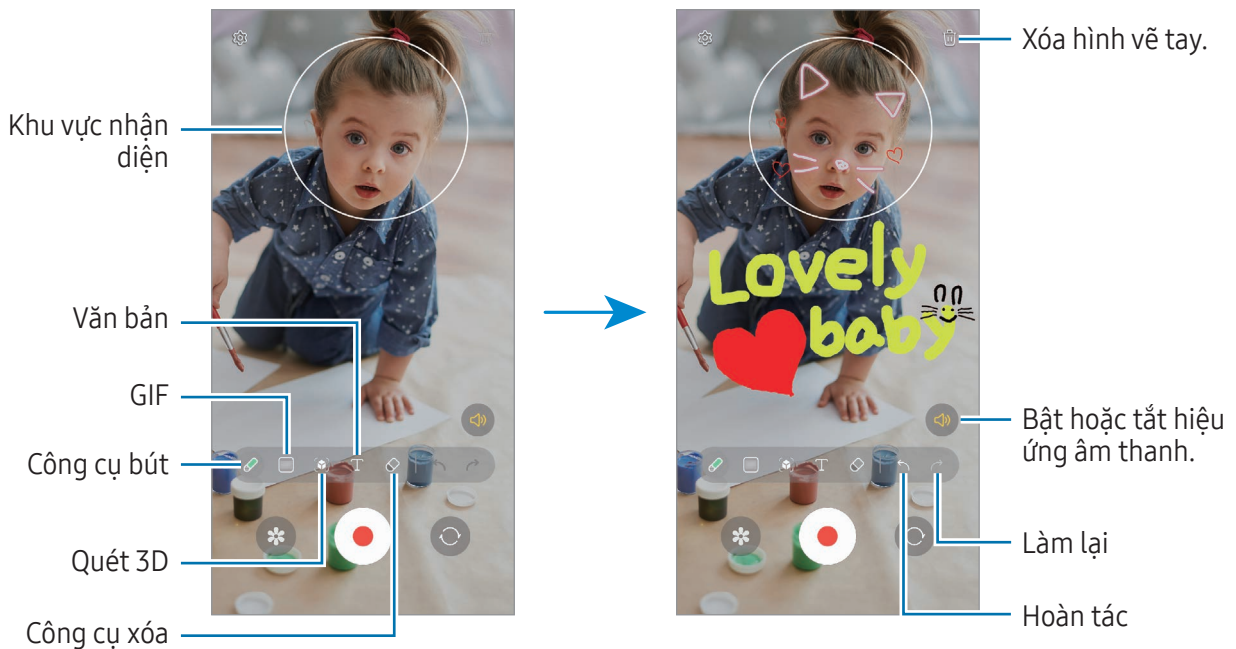

3 Chạm vào  để quay video.

4 Chạm vào  để dừng quay video.

Bạn có thể kiểm tra và chia sẻ video trong **Bộ sưu tập**.

 Các tính năng khả dụng trên màn hình xem trước có thể khác nhau tùy thuộc vào máy ảnh đang được sử dụng.

# Bixby

## Giới thiệu

Bixby là một giao diện người dùng giúp bạn dùng thiết bị được thuận tiện hơn.

Bạn có thể nói chuyện với Bixby hoặc gõ văn bản. Bixby sẽ khởi chạy tính năng bạn yêu cầu hoặc hiển thị thông tin bạn muốn. Để biết thêm thông tin, truy cập trang web [www.samsung.com/bixby](http://www.samsung.com/bixby).



Bixby chỉ khả dụng cho một số ngôn ngữ và có thể không khả dụng tùy theo khu vực.

## Khởi chạy Bixby

Nhấn và giữ phím **Cạnh** để khởi chạy Bixby. Trang giới thiệu Bixby sẽ xuất hiện. Sau khi bạn chọn ngôn ngữ để sử dụng với Bixby, đăng nhập vào Samsung account của bạn và hoàn thành bước thiết lập bằng cách làm theo hướng dẫn trên màn hình, màn hình Bixby sẽ xuất hiện.

## Sử dụng Bixby

Nhấn và giữ phím **Cạnh** đồng thời nói điều bạn muốn với Bixby. Ngoài ra, bạn có thể nói cụm từ đánh thức và nói điều bạn muốn.

Ví dụ: khi đang nhấn và giữ phím **Cạnh**, nói “How’s the weather today?” Thông tin thời tiết sẽ xuất hiện trên màn hình.

Nếu Bixby hỏi bạn trong lúc trò chuyện, bạn có thể tiếp tục trò chuyện với Bixby mà không cần nhấn phím **Cạnh** hoặc chạm vào .

## Đánh thức Bixby bằng giọng nói của bạn

Bạn có thể bắt đầu trò chuyện với Bixby bằng cách nói “Hi, Bixby” hoặc “Bixby”. Đăng ký giọng nói của bạn để Bixby phản hồi với giọng nói của bạn.

- 1 Mở ứng dụng **Bixby** và chạm vào  → **Voice wake-up**.
- 2 Chạm vào công tắc để bật.
- 3 Chọn một cụm từ đánh thức bạn muốn trong mục **Wake-up phrase**.
- 4 Chạm vào công tắc **Respond to my voice** để bật.
- 5 Làm theo hướng dẫn trên màn hình để hoàn thành bước thiết lập.  
Bây giờ bạn có thể nói cụm từ đánh thức và bắt đầu trò chuyện.



## Giao tiếp bằng cách gõ văn bản

Nếu giọng nói của bạn không được nhận ra vì môi trường có tiếng ồn hoặc nếu bạn đang ở trong tình huống khó nói chuyện, bạn có thể giao tiếp với Bixby thông qua văn bản.

Mở ứng dụng **Bixby**, chạm vào  rồi nhập điều bạn muốn.

Trong lúc giao tiếp, Bixby cũng sẽ trả lời bạn thông qua văn bản thay vì phản hồi bằng giọng nói.

## Bixby Vision

### Giới thiệu

Bixby Vision là một dịch vụ cung cấp nhiều tính năng dựa trên nhận dạng hình ảnh. Bạn có thể sử dụng Bixby Vision để tìm kiếm thông tin bằng cách nhận dạng đối tượng. Sử dụng đa dạng các tính năng hữu ích của Bixby Vision.



- Tính năng này có thể không có hoặc bạn có thể không nhận được các kết quả tìm kiếm đúng tùy thuộc vào kích thước, định dạng hoặc độ phân giải của ảnh.
- Samsung không chịu trách nhiệm về các thông tin sản phẩm do Bixby Vision cung cấp.

### Khởi chạy Bixby Vision

Khởi chạy Bixby Vision bằng một trong các phương pháp sau.

- Trong ứng dụng **Máy ảnh**, chạm vào **KHÁC** trên danh sách các chế độ chụp ảnh và chạm vào **BIXBY VISION**.
- Trong ứng dụng **Bộ sưu tập**, chọn một ảnh và chạm vào .
- Trong ứng dụng **Samsung Internet**, chạm và giữ một hình ảnh rồi chạm vào **Tìm kiếm với Bixby Vision**.
- Nếu bạn đã thêm biểu tượng ứng dụng Bixby Vision vào màn hình Ứng dụng, hãy mở ứng dụng **Bixby Vision**.

## Sử dụng Bixby Vision

- 1 Khởi chạy Bixby Vision.
  - 2 Chọn một tính năng bạn muốn sử dụng.
    - **DỊCH:** Nhận dạng văn bản từ tài liệu hoặc ảnh và dịch văn bản.
    - **VĂN BẢN:** Nhận dạng văn bản từ tài liệu hoặc ảnh và trích xuất văn bản.
    - **KHÁM PHÁ:** Tìm trực tuyến các hình ảnh tương tự với vật thể đã nhận dạng cùng thông tin liên quan.
-  Các tính năng khả dụng và kết quả tìm kiếm có thể khác nhau tùy theo khu vực hoặc nhà mạng.

## Đa cửa sổ

### (Sử dụng nhiều ứng dụng cùng lúc)

#### Giới thiệu

Chạy hai ứng dụng cùng một lúc trong chế độ xem chia màn hình. Bạn cũng có thể chạy nhiều ứng dụng cùng một lúc trong chế độ xem pop-up.

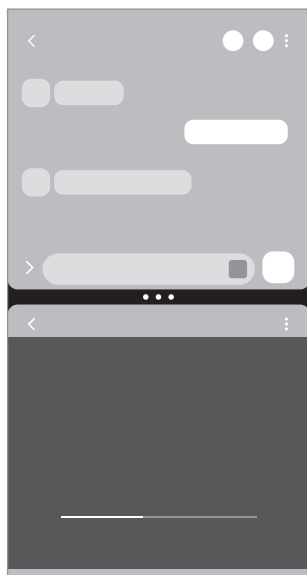

Chế độ xem chia màn hình

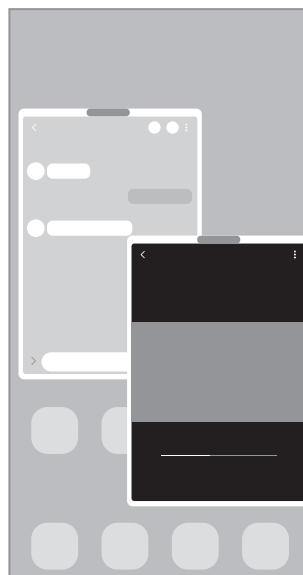

Chế độ xem pop-up



-  Một số ứng dụng có thể không hỗ trợ tính năng này.

## Chế độ xem chia màn hình

- 1 Chạm vào phím Gần đây để mở danh sách các ứng dụng được sử dụng gần đây.
- 2 Vuốt sang trái hoặc phải, chạm vào biểu tượng của một ứng dụng, rồi chạm vào **Mở ở dạng xem chia đôi màn hình**.  
Hoặc kéo một ứng dụng đến khu vực hiển thị **Thả vào đây để mở**.
- 3 Trên danh sách ứng dụng, chọn một ứng dụng khác để mở.

## Mở các ứng dụng từ Bảng ở cạnh

- 1 Trong lúc sử dụng ứng dụng, kéo phím điều khiển Bảng ở cạnh về phía chính giữa màn hình.
- 2 Kéo một ứng dụng sang trái rồi thả vào khu vực hiển thị **Thả vào đây để mở**.  
Ứng dụng được chọn sẽ mở trong chế độ xem chia màn hình.

 Bạn có thể cài đặt để mở ứng dụng trong chế độ xem chia màn hình bằng cách chạm vào một lần. Chạm vào  →  và chạm vào **Chạm** dưới mục **Mở ở dạng xem chia đôi màn hình**. Nếu bạn chạm vào công tắc **Hiển thị ứng dụng gần đây** để bật, bạn có thể mở những ứng dụng được sử dụng gần đây trong chế độ xem chia màn hình từ Bảng ở cạnh.

## Thêm cặp ứng dụng

Thêm các ứng dụng thường dùng dưới dạng cặp ứng dụng để mở cùng lúc trong chế độ xem chia màn hình chỉ với một lần chạm.

- 1 Trong chế độ xem chia màn hình, chạm vào các vòng tròn giữa các cửa sổ ứng dụng.
- 2 Chạm vào .
- 3 Chọn một vị trí để thêm cặp ứng dụng.  
Các ứng dụng bạn đang dùng trong chế độ xem chia màn hình sẽ được lưu vào vị trí bạn chọn dưới dạng cặp ứng dụng.

## Điều chỉnh kích thước cửa sổ

Kéo các vòng tròn ở giữa các cửa sổ ứng dụng để điều chỉnh kích thước của các cửa sổ.

Khi bạn kéo các vòng tròn giữa các cửa sổ ứng dụng đến cạnh của màn hình, cửa sổ sẽ được phóng to.

## Chế độ xem pop-up

- 1 Chạm vào phím Gần đây để mở danh sách các ứng dụng được sử dụng gần đây.
- 2 Vuốt sang trái hoặc phải, chạm vào biểu tượng của một ứng dụng, rồi chạm vào **Mở ở dạng xem pop-up**.  
Ngoài ra, kéo một ứng dụng đến khu vực hiển thị **Thả vào đây để xem dạng pop-up**.  
Màn hình Ứng dụng sẽ xuất hiện trong chế độ xem pop-up.  
Nếu bạn chạm vào phím Trang chính khi đang sử dụng cửa sổ pop-up, cửa sổ sẽ bị thu nhỏ và hiển thị dưới dạng biểu tượng ứng dụng. Để sử dụng lại cửa sổ pop-up, chạm vào biểu tượng ứng dụng.

## Mở các ứng dụng từ Bảng ở cạnh

- 1 Kéo phím điều khiển Bảng ở cạnh tới giữa màn hình.
- 2 Kéo một ứng dụng sang trái rồi thả vào khu vực hiển thị **Thả vào đây để xem dạng pop-up**.  
Ứng dụng đã chọn sẽ mở trong chế độ xem pop-up.

## Di chuyển các cửa sổ pop-up

Để di chuyển cửa sổ pop-up, chạm vào thanh công cụ của một cửa sổ và kéo đến vị trí mới.

## Samsung Internet

Duyệt internet để tìm kiếm thông tin và đánh dấu các trang web yêu thích của bạn giúp truy cập thuận tiện hơn.

- 1 Mở ứng dụng **Samsung Internet**.
- 2 Nhập địa chỉ trang web hoặc một từ khóa, rồi chạm vào **Đi**.

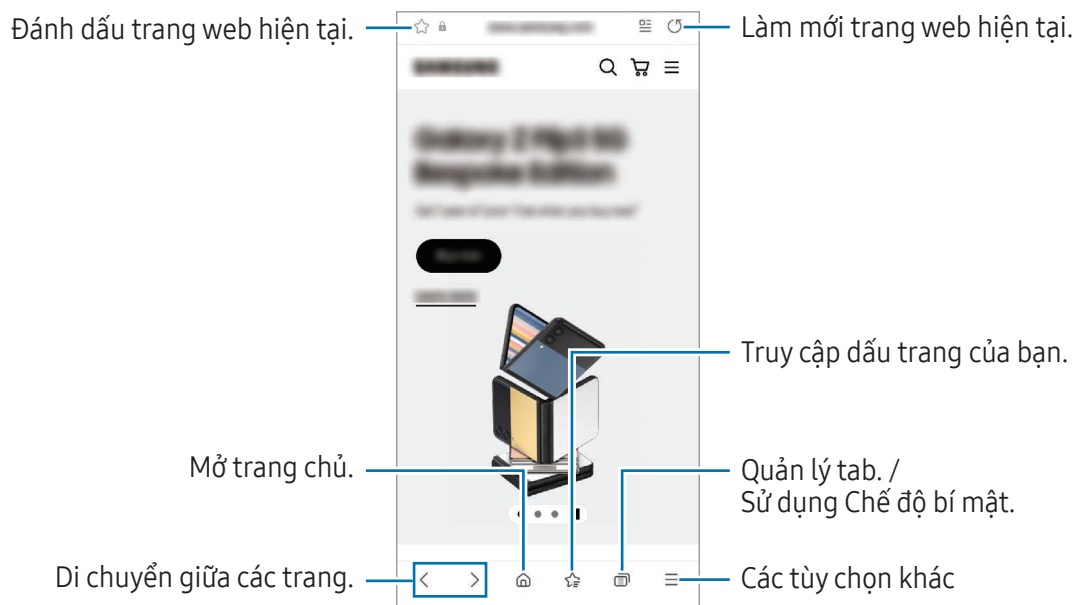

Để truy cập các thanh công cụ, nhẹ nhàng vuốt dọc xuống trên màn hình.

Để chuyển nhanh giữa các tab, chạm vào  hoặc vuốt sang trái hoặc sang phải trên ô địa chỉ.



### Sử dụng Chế độ bí mật

Nếu bạn đặt mật mã cho Chế độ bí mật, bạn có thể ngăn không cho người khác truy cập lịch sử tìm kiếm, lịch sử duyệt web, trang đánh dấu và trang đã lưu của bạn.

- 1 Chạm vào  → **Bật chế độ Bí mật**.
- 2 Chạm vào công tắc **Khóa chế độ Bí mật** để bật, chạm vào **Bắt đầu**, rồi đặt mật mã cho Chế độ bí mật. Trong Chế độ bí mật, thiết bị sẽ thay đổi màu của thanh công cụ. Để tắt Chế độ bí mật, chạm vào  → **Tắt chế độ Bí mật**.

 Trong Chế độ bí mật, bạn không thể sử dụng một số tính năng như chụp màn hình.

# Samsung Pay

## Giới thiệu

Đăng ký thẻ với Samsung Pay để thực hiện thanh toán trực tuyến và ngoại tuyến.

Bạn có thể tìm thêm thông tin như các thẻ hỗ trợ tính năng này tại [www.samsung.com/samsung-pay](http://www.samsung.com/samsung-pay).



- Để thực hiện thanh toán với Samsung Pay, thiết bị có thể cần được kết nối với Wi-Fi hoặc mạng di động, tùy theo khu vực.
- Tính năng này có thể không khả dụng tùy theo nhà cung cấp hoặc mẫu máy.
- Các quy trình thiết lập ban đầu và đăng ký thẻ có thể khác nhau tùy theo nhà mạng hoặc mẫu máy.

## Thiết lập Samsung Pay

Khi bạn chạy ứng dụng này lần đầu hoặc khởi động lại ứng dụng sau khi tiến hành cài đặt lại dữ liệu, hãy làm theo các hướng dẫn trên màn hình để hoàn thành thiết lập ban đầu.

- 1 Mở ứng dụng **Samsung Pay**.
- 2 Đăng nhập vào Samsung account của bạn, đọc và đồng ý với các điều khoản và điều kiện.
- 3 Đăng ký vân tay hoặc mã PIN của bạn để sử dụng khi thực hiện các thanh toán.  
PIN này sẽ được sử dụng để xác minh các hành động khác nhau trong Samsung Pay, chẳng hạn như thực hiện thanh toán và mở khóa ứng dụng.

## Đăng ký thẻ

Mở ứng dụng **Samsung Pay**, rồi làm theo hướng dẫn trên màn hình để hoàn tất đăng ký thẻ của bạn.

## Thực hiện thanh toán

- 1 Kéo ảnh của thẻ ở cuối màn hình lên phía trên. Một cách khác là mở ứng dụng **Samsung Pay**. Sau đó, trên danh sách thẻ, vuốt sang trái hoặc phải và chọn thẻ để sử dụng.

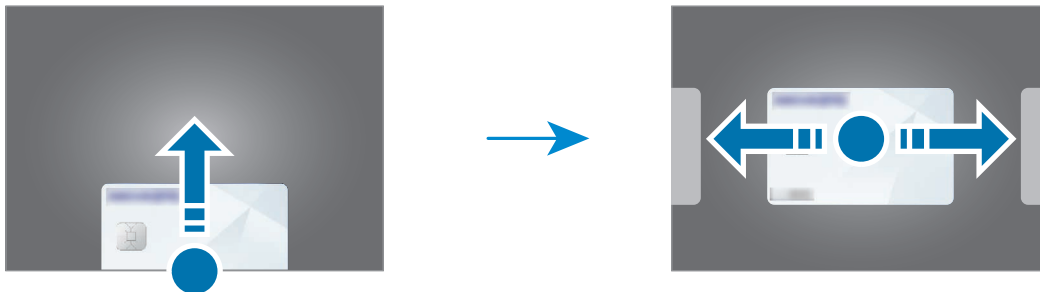

- 2 Quét vân tay của bạn hoặc nhập mã PIN thanh toán mà bạn đã đặt.

- 3 Để mặt sau của thiết bị chạm vào đầu đọc thẻ.

Khi đầu đọc thẻ nhận dạng thông tin thẻ, thanh toán sẽ được xử lý.



- Thanh toán có thể không được xử lý, tùy thuộc vào kết nối mạng của bạn.
- Phương pháp xác minh thanh toán có thể thay đổi tùy theo đầu đọc thẻ.

## Hủy thanh toán

Bạn có thể hủy thanh toán bằng cách đi đến nơi bạn đã thực hiện thanh toán đó.

Trên danh sách thẻ, vuốt sang trái hoặc phải để chọn thẻ bạn đã sử dụng. Làm theo hướng dẫn trên màn hình để hoàn thành hủy thanh toán.

# Samsung Health

## Giới thiệu

Samsung Health giúp bạn quản lý vóc dáng và sức khỏe của mình. Đặt ra các mục tiêu sức khỏe, kiểm tra sự tiến bộ của bạn và theo dõi vóc dáng và sức khỏe tổng thể của bạn. Bạn cũng có thể so sánh số bước đi đếm được của bạn với những người dùng Samsung Health khác và kiểm tra các gợi ý sức khỏe. Để biết thêm thông tin, truy cập trang web [www.samsung.com/samsung-health](http://www.samsung.com/samsung-health).

## Sử dụng Samsung Health

Mở ứng dụng **Samsung Health**. Khi bạn chạy ứng dụng này lần đầu hoặc khởi động lại ứng dụng sau khi tiến hành khôi phục dữ liệu gốc, hãy làm theo các hướng dẫn trên màn hình để hoàn thành bước thiết lập.

Để chỉnh sửa các mục trên màn hình Chờ Samsung Health, chạm vào  → **Sửa màn hình chờ**.

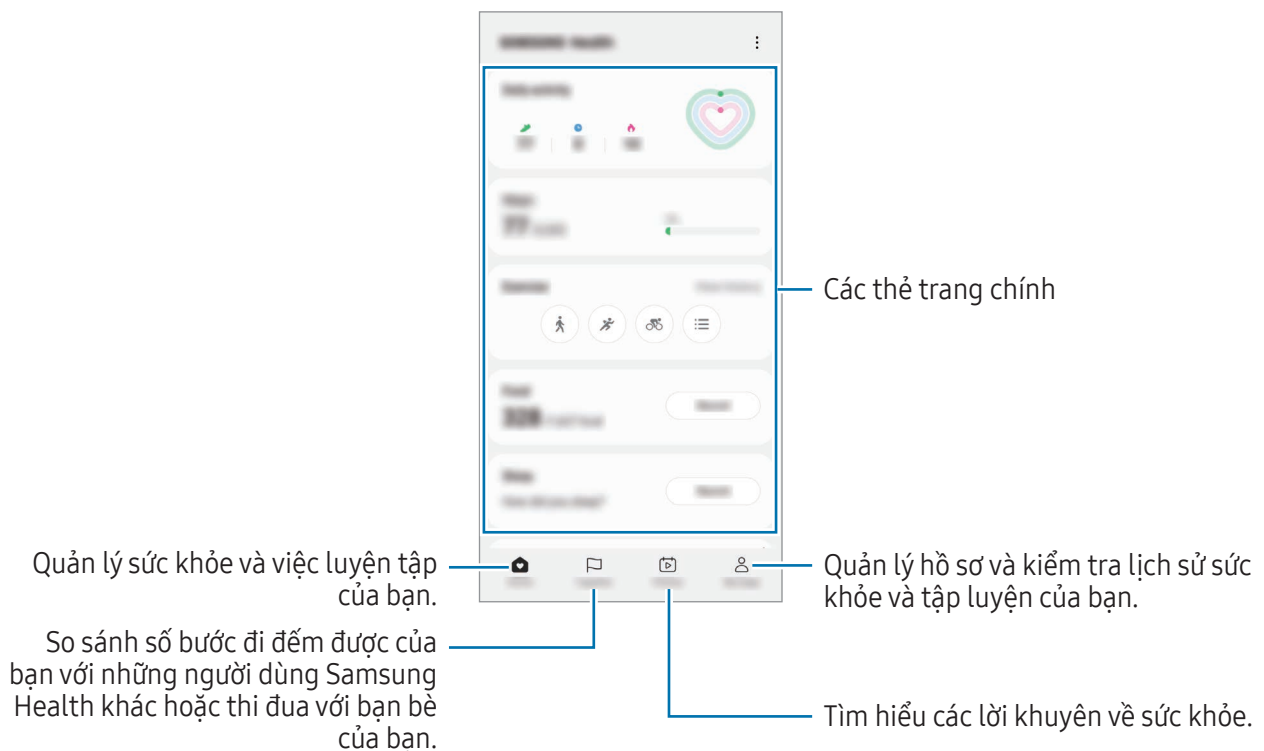

- Một số tính năng có thể không có tùy theo khu vực.
- Nếu bạn sử dụng thẻ bước đi trong khi di chuyển bằng xe hơi hoặc tàu, độ rung có thể ảnh hưởng tới số bước đi của bạn.





# Samsung Notes

## Giới thiệu

Tạo ghi chú bằng cách nhập văn bản bằng bàn phím hoặc viết tay hay vẽ trên màn hình. Bạn cũng chèn được hình ảnh hoặc đoạn ghi âm giọng nói vào ghi chú.

 Một số tính năng có thể không khả dụng tùy theo mẫu máy.

## Tạo các ghi chú

- 1 Mở ứng dụng **Samsung Notes**, chạm vào , rồi tạo một ghi chú.  
Bạn có thể thay đổi phương pháp nhập liệu bằng cách chạm vào  hoặc .

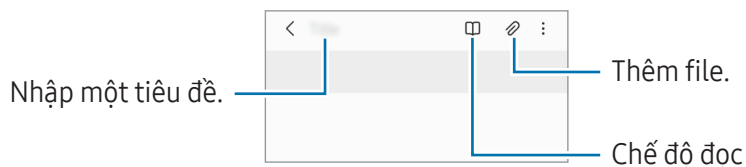

- 2 Khi bạn soạn ghi chú xong, chạm vào phím Trở về để lưu.  
Nếu bạn muốn lưu ghi chú dưới định dạng file khác, chạm vào  → **Lưu dưới dạng file**.

## Xóa ghi chú



Chạm và giữ một ghi chú để xóa rồi chạm vào **Xóa**.

## Soạn ghi chú bằng chữ viết tay

Trên màn hình soạn thảo ghi chú, chạm vào  để vẽ hoặc viết bằng chữ viết tay của riêng bạn.

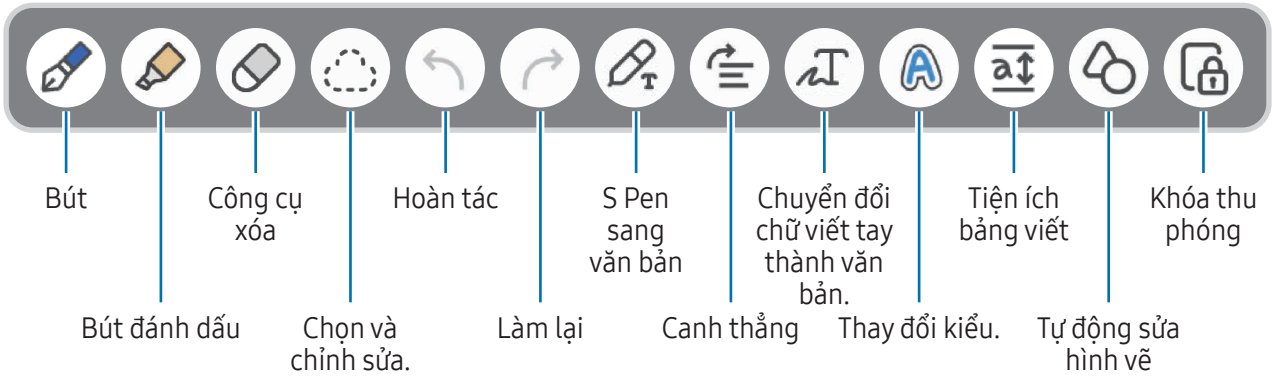
Bạn có thể nhập chữ viết tay to hơn nếu bạn phóng to màn hình bằng cách kéo hai ngón tay bạn ra xa nhau trên màn hình.



 Nếu nhập liệu bằng ngón tay không hoạt động trên kiểu máy hỗ trợ S Pen, chạm vào  → **Bật Vẽ bằng ngón tay**.

### Sử dụng công cụ xóa

Khi bạn muốn xóa chữ viết tay từ một bản ghi chú, chạm vào  và chọn một vùng để xóa. Hoặc chọn một vùng khi đang nhấn hoặc giữ nút S Pen.



Để thay đổi loại gôm tẩy, chạm vào  một lần nữa.

- **Xóa nét:** Xóa đường nét mà bạn chọn.
- **Xóa theo vùng:** Chỉ xóa vùng mà bạn chọn. Bạn có thể điều chỉnh kích thước của công cụ xóa bằng cách kéo thanh điều chỉnh kích thước.

 Ngay cả với một đầu xóa nhỏ hơn, có thể bạn vẫn không xóa chính xác được vùng mong muốn.

### Chỉnh sửa các ghi chú viết tay

Chỉnh sửa các ghi chú viết tay bằng các tùy chọn chỉnh sửa khác nhau, như cắt, di chuyển, thay đổi kích thước.

- 1 Khi đã có chữ viết tay trên ghi chú, chạm vào .  
Để thay đổi hình dáng của vùng chọn, chạm vào  một lần nữa.

2 Chạm hoặc vẽ một đường xung quanh phần nhập liệu để chọn.

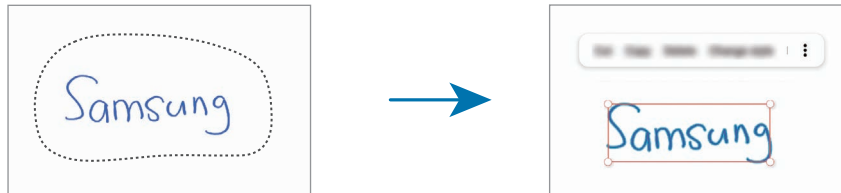

- Để di chuyển bản nhập vào sang một vị trí khác, chọn nhập liệu và sau đó kéo bản nhập vào sang một vị trí mới.
- Để thay đổi kích cỡ vùng chọn, chạm vào phần nhập liệu và kéo một góc của khung hiện ra.



3 Chỉnh sửa phần nhập liệu bằng các tùy chọn có sẵn.

### Chuyển đổi chữ viết tay thành văn bản

Chạm vào  và viết lên màn hình bằng S Pen. Chữ viết tay sẽ được thay ngay bằng văn bản.

Sau khi viết lên màn hình, chạm vào . Tùy chọn sẽ xuất hiện trên màn hình xem trước. Nếu bạn kéo  hoặc , bạn có thể chọn chữ viết tay bạn muốn. Để thay thế chữ viết tay bằng văn bản, chạm vào **Chuyển đổi**.

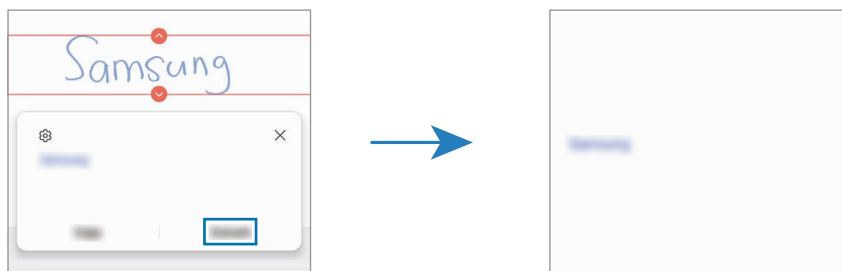



### Canh thẳng nội dung theo chiều ngang

Bạn có thể canh thẳng chữ viết tay và hình vẽ của bạn theo chiều ngang.

Sau khi viết hoặc vẽ lên màn hình, chạm vào .

## Thay đổi kiểu

Bạn có thể thay đổi kiểu viết tay và hình vẽ của bạn.

Sau khi viết hoặc vẽ lên màn hình, chạm vào  hai lần và chọn màu hoặc độ dày nét bút bạn muốn. Sau đó, hướng S Pen vào vị trí bạn muốn áp dụng kiểu viết. Khi biểu tượng  xuất hiện, chạm vào vị trí bạn muốn thay đổi kiểu viết.



## Dùng tiện ích bảng viết

Trên màn hình soạn thảo ghi chú, chạm vào . Ô nhập dữ liệu sẽ được phóng to và hiện ra dưới dạng tiện ích bảng viết.

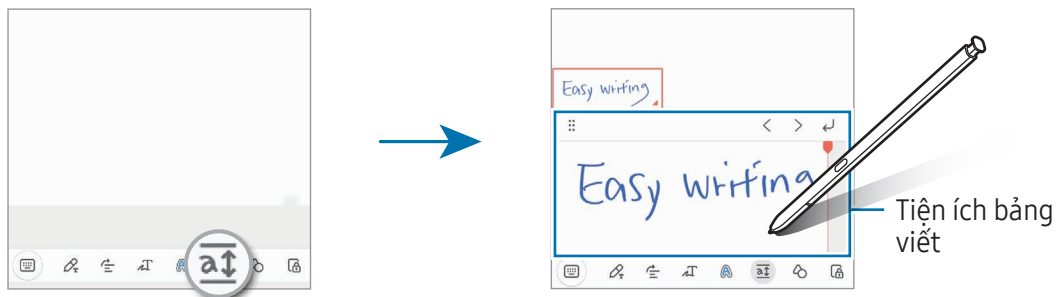

## Chỉnh sửa hình vẽ tự động

Chạm vào  và vẽ một hình. Hình sẽ được chỉnh sửa.

## Ghi âm giọng nói vào ghi chú

Ghi âm giọng nói của bạn trong khi tạo ghi chú, sau đó nội dung sẽ được đồng bộ với bản ghi âm.

Trên màn hình soạn thảo ghi chú, chạm vào  → **Ghi âm giọng nói** và tạo một ghi chú.

Chọn một ghi chú từ danh sách và chạm vào  để phát bản ghi âm. Sau đó, nội dung bạn đã tạo trong khi ghi âm sẽ được hiển thị trên màn hình cùng với bản ghi âm.

## Thêm ghi nhớ vào file PDF

Mở ứng dụng **Samsung Notes**, chạm vào , rồi chọn một file PDF. Bạn có thể thêm ghi nhớ vào file PDF.

## Ghim một ghi chú lên màn hình Chờ

Ghim một ghi chú lên màn hình Chờ để kiểm tra hoặc để mở và chỉnh sửa.

- 1 Mở ứng dụng **Samsung Notes**.
- 2 Chọn một ghi chú và chạm vào  → **Thêm vào** → **Màn hình chờ**.  
Ghi chú sẽ được thêm vào màn hình Chờ.

## Cắt nội dung

Bạn có thể thêm nội dung, chẳng hạn như liên kết trang web hoặc hình ảnh, vào một ghi chú.

- 1 Khi bạn có nội dung muốn cắt trong khi sử dụng các ứng dụng **Samsung Internet**, **Tin nhắn** hoặc **Bộ sưu tập**, hãy mở ứng dụng **Samsung Notes** trong chế độ xem chia màn hình hoặc trong chế độ xem pop-up. Để biết thêm thông tin về chế độ xem chia màn hình hoặc chế độ xem pop-up, tham khảo [Đa cửa sổ](#).

Ngoài ra, hãy chạm hai lần vào màn hình trong khi nhấn và giữ nút S Pen hoặc mở Bảng lệnh không chạm và chạm vào **Tạo ghi chú**.

Các tùy chọn bạn có thể sử dụng sẽ xuất hiện ở cuối màn hình soạn thảo ghi chú.

- 2 Chọn một tùy chọn mà bạn muốn.

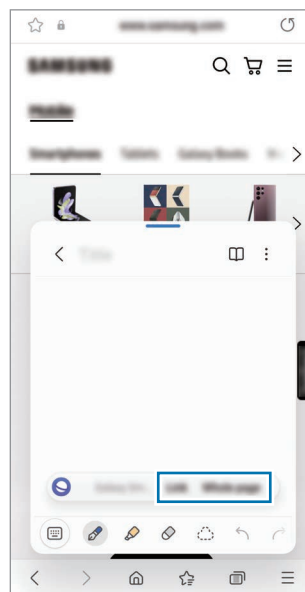



## Samsung Members

**Samsung Members** mang lại các dịch vụ hỗ trợ cho khách hàng như chẩn đoán vấn đề thiết bị và cho phép người dùng gửi về các báo cáo lỗi và câu hỏi. Bạn cũng có thể chia sẻ thông tin với người khác trong cộng đồng người dùng Galaxy hoặc cập nhật các tin tức và gợi ý mới nhất. **Samsung Members** có thể giúp giải quyết bất kỳ vấn đề nào bạn có thể gặp phải trong lúc sử dụng thiết bị.

## Samsung Kids

Bạn có thể giới hạn quyền truy cập của trẻ vào một số ứng dụng, cài đặt thời gian sử dụng và cấu hình các cài đặt để tạo ra một môi trường vui vẻ và lành mạnh cho trẻ khi chúng sử dụng thiết bị.

Mở bảng thông báo, vuốt dọc xuống, rồi chạm vào  (**Kids**). Nếu bạn không thể tìm thấy  (**Kids**) trên bảng điều khiển nhanh, chạm vào  và kéo phím sang để thêm vào. Khi khởi chạy Samsung Kids lần đầu hoặc sau khi tiến hành khôi phục dữ liệu gốc, hãy làm theo các hướng dẫn trên màn hình để hoàn thành bước thiết lập.

Trên màn hình Samsung Kids, chọn ứng dụng bạn muốn sử dụng.

 Phương thức khóa màn hình đã cài đặt trước hay mã PIN đã tạo sẽ được sử dụng khi bật tính năng **Kiểm soát truy cập** hoặc khi đóng Samsung Kids.

### Sử dụng các tính năng kiểm soát của phụ huynh

Bạn có thể cấu hình cài đặt cho Samsung Kids và kiểm tra lịch sử sử dụng.

Trên màn hình Samsung Kids, chạm vào  → **Kiểm soát truy cập** và nhập mã mở khóa của bạn.

### Đóng Samsung Kids

Để đóng Samsung Kids, chạm vào phím Trở về hoặc chạm vào  → **Đóng Samsung Kids**, rồi nhập mã mở khóa của bạn.

## Samsung Global Goals

Mục tiêu Toàn cầu do Đại Hội Đồng Liên Hiệp Quốc thiết lập vào năm 2015 bao gồm các mục tiêu nhằm xây dựng một xã hội bền vững. Những mục tiêu này có sức mạnh chấm dứt đói nghèo, đấu tranh chống bất bình đẳng và ngăn chặn biến đổi khí hậu.

Với Samsung Global Goals, hãy tìm hiểu thêm về các mục tiêu toàn cầu và tham gia vào phong trào vì một tương lai tốt đẹp hơn.

## Samsung TV Plus

Chọn các kênh như bạn đang sử dụng TV và thưởng thức miễn phí nhiều nội dung video đa dạng.

Mở ứng dụng **Samsung TV Plus**.



Ứng dụng này có thể không khả dụng tùy theo nhà mạng hoặc mẫu máy.

## Galaxy Shop

Truy cập trang web của Samsung và kiểm tra các thông tin khác nhau liên quan đến sản phẩm.

Mở ứng dụng **Galaxy Shop**.



Ứng dụng này có thể không khả dụng tùy theo nhà mạng hoặc mẫu máy.

## Galaxy Wearable

Bạn có thể quản lý các thiết bị đeo của mình bằng ứng dụng Galaxy Wearable. Khi bạn kết nối điện thoại của bạn với thiết bị đeo, bạn có thể tùy chỉnh các cài đặt và ứng dụng của thiết bị đeo.

Mở ứng dụng **Galaxy Wearable**.

Chạm vào **Bắt đầu** để kết nối điện thoại với thiết bị đeo. Làm theo hướng dẫn trên màn hình để hoàn thành cài đặt. Tham khảo sách hướng dẫn sử dụng thiết bị đeo trên người để biết thêm thông tin về cách kết nối và sử dụng thiết bị đeo trên người với thiết bị của bạn.

## PENUP (Galaxy S23 Ultra)



PENUP là một dịch vụ mạng xã hội để chia sẻ các tác phẩm được vẽ bằng S Pen. Đăng tải tác phẩm của bạn, tham khảo tác phẩm của người khác và nhận những gợi ý hữu dụng về mỹ thuật.

Mở ứng dụng **PENUP**.

## Lịch



Quản lý lịch trình của bạn bằng cách nhập các sự kiện sắp tới trong trình lập kế hoạch của bạn.

### Tạo sự kiện

- 1 Mở ứng dụng **Lịch**, chạm vào  hoặc chạm hai lần vào một ngày.  
Nếu đã có các sự kiện và nhiệm vụ được lưu vào ngày này rồi, hãy chạm vào ngày này và chạm vào .
- 2 Nhập chi tiết sự kiện và chạm vào **Lưu**.

### Đồng bộ các sự kiện với các tài khoản của bạn

- 1 Mở **Cài đặt**, chạm vào **Tài khoản và sao lưu** → **Quản lý tài khoản**, rồi chọn tài khoản để đồng bộ.
- 2 Chạm vào **Đồng bộ tài khoản** và chạm vào công tắc **Lịch** để bật.

Để thêm tài khoản đồng bộ, mở ứng dụng **Lịch** và chạm vào  →  → **Quản lý lịch** → . Sau đó, chọn một tài khoản cần đồng bộ và đăng nhập. Khi một tài khoản được thêm vào, một vòng tròn xanh dương sẽ hiển thị cạnh tên tài khoản đó.



## Reminder

### (Nhận thông báo cho các mục công việc)

Đăng ký các mục cần làm dưới dạng nhắc nhở và nhận thông báo theo các điều kiện bạn đặt.



- Để nhận được thông báo chính xác hơn hãy kết nối với một mạng Wi-Fi hoặc di động.
- Để sử dụng nhắc nhở theo địa điểm, tính năng GPS phải được bật. Nhắc nhở theo địa điểm có thể không khả dụng tùy theo mẫu máy.

### Khởi chạy Reminder

Mở ứng dụng **Lịch**, rồi chạm vào → **Reminder**. Màn hình Reminder sẽ xuất hiện và biểu tượng ứng dụng Reminder () sẽ được thêm vào màn hình Ứng dụng.

### Tạo nhắc nhở

- 1 Mở ứng dụng **Reminder**.
- 2 Chạm vào , nhập thông tin chi tiết, sau đó chạm vào **Lưu**.

### Hoàn thành nhắc nhở

Trên danh sách nhắc nhở, chạm vào hoặc chọn một nhắc nhở và chạm vào **Hoàn tất**.

### Khôi phục nhắc nhở

Khôi phục các nhắc nhở đã được hoàn thành.



- 1 Trên danh sách nhắc nhở, chạm vào → **Đã hoàn tất**.
- 2 Chọn một thể loại và chạm vào .
- 3 Chọn một nhắc nhở để khôi phục và chạm vào **Kh.phục**.  
Các nhắc nhở sẽ được thêm vào danh sách nhắc nhở và bạn sẽ được nhắc nhở lại.

### Xóa nhắc nhở

Để xóa một nhắc nhở, chọn một nhắc nhở và chạm vào **Xóa**. Để xóa nhiều nhắc nhở, chạm và giữ một nhắc nhở, đánh dấu chọn nhắc nhở muốn xóa, rồi chạm vào **Xóa**.

## Máy ghi âm

Ghi âm hoặc phát các bản ghi âm giọng nói.

- 1 Mở ứng dụng **Máy ghi âm**.
- 2 Chạm vào  để bắt đầu ghi âm. Nói vào micro.
  - Chạm vào  để tạm dừng ghi âm.
  - Trong khi đang ghi âm giọng nói, chạm vào **ĐÁNH DẤU** để đánh dấu.
- 3 Chạm vào  để hoàn tất ghi âm.
- 4 Nhập tên file và chạm vào **Lưu**.

### Thay đổi chế độ ghi âm

Chọn một chế độ ở phía trên màn hình máy ghi âm.

- **Chuẩn:** Đây là chế độ ghi thông thường.
  - **Phông vấn:** Thiết bị ghi lại âm thanh với âm lượng lớn ở phía trên và phía dưới trong khi đó giảm âm lượng của âm thanh ở hai bên.
  - **G.nói sang v.bản:** Thiết bị ghi âm giọng nói của bạn rồi đồng thời chuyển thành văn bản trên màn hình. Để có các kết quả tốt nhất, hãy giữ thiết bị gần miệng của bạn, nói to và rõ ràng ở một nơi yên tĩnh.
-  Nếu ngôn ngữ của hệ thống ghi nhớ thoại không khớp với ngôn ngữ mà bạn đang nói, thiết bị sẽ không nhận ra được giọng nói của bạn. Trong trường hợp này, trước khi sử dụng tính năng này, hãy chạm vào ngôn ngữ hiện tại để cài đặt ngôn ngữ cho hệ thống ghi nhớ thoại.

## Phát bản ghi âm giọng nói đã chọn

Khi bạn xem lại bản ghi âm của cuộc phỏng vấn, bạn có thể tắt âm hoặc bật âm các nguồn âm thanh nhất định trong bản ghi.

- 1 Chạm vào **Danh sách** và chọn bản ghi âm giọng nói đã thực hiện ở chế độ phỏng vấn.
- 2 Để tắt âm các nguồn âm thanh nhất định, chạm vào  cho hướng tương ứng mà âm thanh sẽ được tắt âm.  
Biểu tượng sẽ thay đổi thành  và âm thanh sẽ bị tắt.

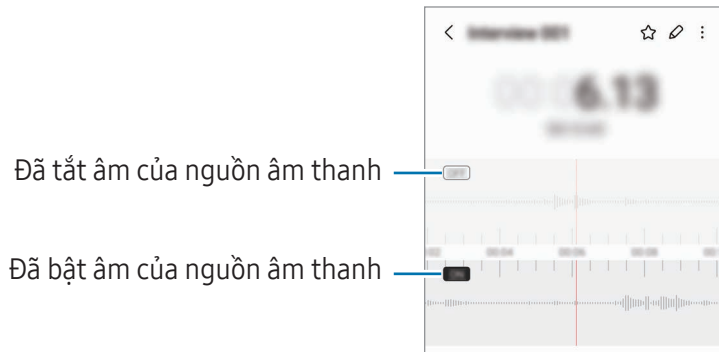

## File của bạn

### (Kiểm tra và quản lý các file)

Truy cập và quản lý các file khác nhau được lưu trữ trong thiết bị.

Mở ứng dụng **File của bạn**.

Để kiểm tra dữ liệu không cần thiết và giải phóng kho lưu trữ của thiết bị, chạm vào **Phân tích lưu trữ**.

Để tìm file hoặc thư mục, chạm vào **Q**.

## Đồng hồ





Đặt chuông báo, kiểm tra giờ hiện tại tại nhiều thành phố trên thế giới, giờ và sự kiện hoặc đặt một khoảng thời gian cụ thể.

Mở ứng dụng **Đồng hồ**.

## Máy tính

Thực hiện các phép tính số học hoặc khoa học cơ bản.

Mở ứng dụng **Máy tính**.

-  : Kiểm tra lịch sử tính toán. Để xóa lịch sử, chạm vào **Xóa nhật ký**. Để đóng bảng lịch sử tính toán, chạm vào .
-  : Sử dụng công cụ đổi đơn vị. Bạn có thể chuyển đổi các giá trị đa dạng như diện tích, độ dài hoặc nhiệt độ sang các đơn vị khác.
-  : Hiển thị máy tính khoa học.

## Game Launcher

Game Launcher nhóm các trò chơi bạn đã tải xuống từ **Cửa hàng Play** và **Galaxy Store** vào một nơi.

Mở ứng dụng **Game Launcher** và chọn trò chơi bạn muốn.



- Nếu **Game Launcher** không xuất hiện, hãy mở **Cài đặt**, chạm vào **Tính năng nâng cao**, rồi chạm vào công tắc **Game Launcher** để bật.
- Trò chơi bạn đã tải xuống từ **Cửa hàng Play** và **Galaxy Store** sẽ tự động hiển thị trên màn hình Game Launcher. Nếu bạn không thấy các trò chơi của mình, hãy chạm vào **Trò chơi của bạn** → **Thêm trò chơi**.
- Hiệu năng trò chơi có thể bị giới hạn để kiểm soát nhiệt độ của thiết bị nếu nhiệt độ vượt quá một mức nhất định.

### Xóa trò chơi khỏi Game Launcher

Chạm vào **Trò chơi của bạn**, chạm và giữ một trò chơi, rồi chạm vào **Xóa**.

### Thay đổi chế độ hiệu năng

Bạn có thể thay đổi chế độ hiệu năng trò chơi.

Mở ứng dụng **Game Launcher**, chạm vào **Nhiều hơn** → **Game Booster** → **Tối ưu hóa trò chơi**, rồi chọn chế độ bạn muốn.

- **Hiệu năng**: Chế độ này tập trung vào việc cho bạn hiệu năng cao trong khi chơi trò chơi. Nếu bạn sử dụng chế độ này, thiết bị của bạn có thể nóng lên do tiêu thụ pin nhiều hơn.
- **Chuẩn**: Chế độ này cân bằng hiệu năng và thời lượng sử dụng pin.
- **Trình tiết kiệm pin**: Chế độ này tiết kiệm pin khi chơi trò chơi.











Hiệu suất pin có thể khác nhau theo trò chơi.

## Game Booster

### (Cấu hình môi trường chơi game của bạn)

Bạn có thể chơi game trong môi trường tốt hơn với Game Booster. Bạn có thể sử dụng Game Booster trong khi chơi trò chơi.

Để mở bảng điều khiển Game Booster trong khi chơi game, chạm vào  trên thanh điều hướng. Nếu thanh điều hướng đang bị ẩn, kéo từ cạnh dưới màn hình lên để hiển thị. Nếu bạn đã cài đặt thanh điều hướng để sử dụng **Thao tác vuốt**, mở bảng thông báo và chạm vào **Hãy chạm để mở Game Booster**.

-  : Khóa màn hình cảm ứng khi trò chơi đang chạy. Để mở khóa màn hình cảm ứng, kéo biểu tượng hình khóa theo bất kỳ hướng nào.
-  : Ẩn các phím trên thanh điều hướng. Để hiển thị các phím, chạm vào  trên thanh điều hướng.
-  : Chụp ảnh màn hình.
-  : Ghi lại phiên trò chơi của bạn. Để dừng quay, chạm vào .
-  : Cấu hình các cài đặt cho Game Booster.
- **Chế độ Ưu tiên**: Cài đặt thiết bị để chặn cuộc gọi đến và tắt tất cả các thông báo ngoại trừ chuông báo để không làm phiền khi bạn chơi trò chơi.
- **Tối ưu hóa trò chơi**: Thay đổi chế độ hiệu năng.
- **Pin**: Kiểm tra thời lượng sử dụng pin còn lại.
- **Nhiệt độ/Bộ nhớ**: Kiểm tra nhiệt độ và tình trạng bộ nhớ của thiết bị. Bạn cũng có thể cài đặt thiết bị tự động điều chỉnh âm lượng hoặc tốc độ khung hình video để thiết bị không bị quá nóng và để ngăn ứng dụng chạy ngầm khi không có đủ bộ nhớ.



- Bạn có thể cài đặt để mở bảng điều khiển Game Booster từ thanh điều hướng trong khi thanh điều hướng đang được cài đặt là **Thao tác vuốt**. Trên bảng điều khiển Game Booster, chạm vào  → **Chặn trong khi chơi trò chơi** và chạm vào công tắc **Cử chỉ điều hướng** để bật.
- Các tùy chọn khả dụng có thể khác nhau tùy vào trò chơi.

### Mở các ứng dụng trong cửa sổ pop-up trong khi chơi trò chơi

Bạn có thể mở các ứng dụng trong cửa sổ pop-up trong khi chơi trò chơi.

Chạm vào  và chọn một ứng dụng từ danh sách ứng dụng.

## SmartThings

Điều khiển và quản lý các thiết bị thông minh và các sản phẩm Internet of Things (IoT).

Để truy cập thêm thông tin, mở ứng dụng **SmartThings** và chạm vào **Menu** → **Cách sử dụng**.

1 Mở ứng dụng **SmartThings**.

2 Chạm vào **Thiết bị** → **Thêm thiết bị** hoặc **+**.

3 Chọn một thiết bị và kết nối với thiết bị bằng cách làm theo hướng dẫn trên màn hình.



- Các phương pháp kết nối có thể thay đổi tùy theo kiểu thiết bị được kết nối hoặc nội dung được chia sẻ.
- Các thiết bị bạn kết nối được sẽ có thể khác nhau tùy theo khu vực. Các tính năng sẵn có có thể khác nhau tùy thuộc vào thiết bị được kết nối.
- Sự cố hoặc trục trặc riêng của các thiết bị được kết nối sẽ không được Samsung bảo hành. Khi sự cố hoặc trục trặc xảy ra trên các thiết bị được kết nối, hãy liên hệ với nhà sản xuất của thiết bị đó.

## Chia sẻ nội dung

Chia sẻ nội dung bằng nhiều tùy chọn chia sẻ khác nhau. Thao tác sau là một ví dụ về việc chia sẻ hình ảnh.

1 Khởi chạy ứng dụng **Bộ sưu tập** và chọn một ảnh.

2 Chạm vào  và chọn phương pháp chia sẻ bạn muốn.





Bạn có thể phải trả thêm phí khi chia sẻ file qua mạng di động.

## Chia sẻ nhanh

### Chia sẻ nội dung với các thiết bị ở gần

Chia sẻ nội dung với các thiết bị ở gần qua Wi-Fi Direct hoặc Bluetooth hay với các thiết bị có hỗ trợ SmartThings.

1 Khởi chạy ứng dụng **Bộ sưu tập** và chọn một ảnh.

2 Trên thiết bị kia, mở bảng thông báo, vuốt dọc xuống, rồi chạm vào  (**Chia sẻ nhanh**) để bật. Nếu bạn không thể tìm thấy  (**Chia sẻ nhanh**) trên bảng điều khiển nhanh, chạm vào  và kéo phím sang để thêm vào.

3 Chạm vào  → **Chia sẻ nhanh** và chọn một thiết bị để truyền ảnh.

4 Chấp nhận yêu cầu truyền file trên thiết bị còn lại.

 Tính năng này không hỗ trợ chia sẻ video đến TV hoặc các thiết bị có hỗ trợ SmartThings. Để xem video trên TV, hãy sử dụng tính năng Smart View.

### Cài đặt đối tượng tìm được điện thoại của bạn

Cài đặt đối tượng được phép tìm thấy và gửi nội dung sang điện thoại của bạn.

1 Mở bảng thông báo, vuốt dọc xuống, rồi chạm vào  (**Chia sẻ nhanh**).

2 Chọn một tùy chọn.

- **Không có ai:** Không cho phép người khác tìm thấy điện thoại của bạn.
- **Chỉ danh bạ:** Chỉ cho phép người dùng Samsung trong danh bạ của bạn chia sẻ với điện thoại của bạn.
- **Bất cứ ai ở gần:** Cho phép bất kỳ thiết bị nào ở gần chia sẻ với điện thoại của bạn.

### Chia sẻ qua Liên kết web

Tải các file dung lượng lớn lên máy chủ lưu trữ của Samsung và chia sẻ với người khác qua liên kết Web.

1 Khởi chạy ứng dụng **Bộ sưu tập** và chọn một ảnh.

2 Chạm vào  → **Chia sẻ nhanh** và chọn một tùy chọn bạn muốn trong **Chia sẻ với mọi thiết bị**.

- **S.chép l.kết:** Chia sẻ liên kết đã sao chép vào bộ nhớ tạm.
- **Chia sẻ liên kết bằng ứng dụng:** Chia sẻ liên kết bằng cách chọn một ứng dụng.
- **Chia sẻ bằng mã QR:** Chia sẻ liên kết bằng mã QR đã tạo.



## Music Share

### Giới thiệu

Sử dụng tính năng Music Share, bạn có thể chia sẻ loa Bluetooth đã kết nối sẵn với điện thoại của bạn cho người khác. Bạn cũng có thể nghe cùng một bản nhạc trên Galaxy Buds của bạn và Galaxy Buds của một người khác.

Tính năng này chỉ có trên các thiết bị hỗ trợ tính năng Music Share.

### Chia sẻ loa Bluetooth

Bạn có thể nghe nhạc trên điện thoại của bạn và điện thoại của bạn bè thông qua loa Bluetooth của bạn.

- 1 Đảm bảo rằng điện thoại và loa Bluetooth của bạn được kết nối.  
Tham khảo [Kết nối với các thiết bị Bluetooth khác](#) để tìm hiểu cách kết nối.
- 2 Trên điện thoại của bạn, mở **Cài đặt**, chạm vào **Kết nối** → **Bluetooth** →  → **Cài đặt nâng cao**, rồi chạm vào công tắc **Music Share** để bật.  
Bạn có thể sử dụng các tính năng bổ sung, chẳng hạn như cài đặt người bạn muốn chia sẻ thiết bị, bằng cách chạm vào **Music Share**.
- 3 Trên điện thoại của bạn bè, chọn loa của bạn từ danh sách các thiết bị Bluetooth.
- 4 Trên điện thoại của bạn, chấp nhận yêu cầu kết nối.  
Loa của bạn sẽ được chia sẻ.  
Khi bạn phát nhạc qua điện thoại của bạn bè, nhạc đang phát qua điện thoại của bạn sẽ bị tạm dừng.

## Cùng nghe nhạc bằng Galaxy Buds

Bạn có thể cùng nghe nhạc trên điện thoại của bạn thông qua Buds của bạn và Buds của bạn bè. Tính năng này chỉ được hỗ trợ trên dòng Galaxy Buds.

- 1 Đảm bảo rằng điện thoại và cặp tai nghe Buds được kết nối với nhau.  
Tham khảo [Kết nối với các thiết bị Bluetooth khác](#) để tìm hiểu cách kết nối.
- 2 Trên điện thoại của bạn bè, mở **Cài đặt**, chạm vào **Kết nối** → **Bluetooth** → **⋮** → **Cài đặt nâng cao**, rồi chạm vào công tắc **Music Share** để bật.  
Bạn có thể sử dụng các tính năng bổ sung, chẳng hạn như cài đặt người bạn muốn chia sẻ thiết bị, bằng cách chạm vào **Music Share**.
- 3 Trên điện thoại của bạn, mở bảng thông báo và chạm vào **Đầu ra media**.
- 4 Chạm vào **Music Share** và chọn Buds của bạn bè từ danh sách các thiết bị dò tìm được.
- 5 Trên điện thoại của bạn bè, chấp nhận yêu cầu kết nối.  
Khi phát nhạc bằng điện thoại của bạn, bạn có thể cùng nghe thông qua cả hai Buds.

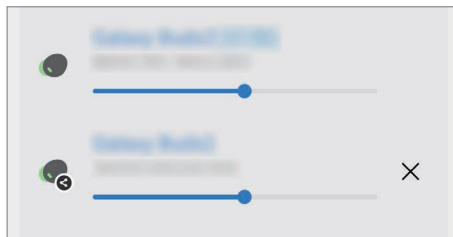

## Smart View

### (Phản chiếu lên trên màn hình TV)

Xem nội dung hiển thị trên điện thoại của bạn trên một màn hình lớn bằng cách kết nối điện thoại của bạn với TV hoặc màn hình có hỗ trợ phản chiếu màn hình.

- 1 Mở bảng thông báo, vuốt dọc xuống, rồi chạm vào **Smart View**.
- 2 Chọn thiết bị để phản chiếu màn hình điện thoại của bạn.

 Khi bạn phát video qua Smart View, độ phân giải có thể khác nhau tùy theo mẫu TV.

## Liên kết với Windows

### (Dùng thiết bị thông qua kết nối máy tính)

Bạn có thể kết nối thiết bị của bạn với một máy tính chạy Windows để truy cập tức thì vào dữ liệu của thiết bị của bạn, chẳng hạn như ảnh hoặc tin nhắn, trên máy tính.

Khi có cuộc gọi hoặc tin nhắn, bạn có thể nhận được cuộc gọi và tin nhắn trên máy tính.

- Bạn nên sử dụng phiên bản mới nhất của Windows và ứng dụng **Liên kết điện thoại** để có thể sử dụng đầy đủ tính năng này.
- Bạn phải có tài khoản Microsoft để sử dụng tính năng này. Khi bạn tạo tài khoản Microsoft, bạn có thể đăng nhập vào tất cả các thiết bị và dịch vụ Microsoft, chẳng hạn như các ứng dụng Microsoft Office và Windows 10.

### Kết nối với máy tính

- 1 Mở **Cài đặt** và chạm vào **Thiết bị đã kết nối** → **Liên kết với Windows**.
- 2 Làm theo hướng dẫn trên màn hình để hoàn tất kết nối.

Để biết thông tin chi tiết, truy cập trang web <https://aka.ms/setuptw>.

### Truy cập dữ liệu và thông báo từ thiết bị của bạn trên máy tính

Mở ứng dụng **Liên kết điện thoại** trên máy tính và chọn một danh mục bạn muốn.

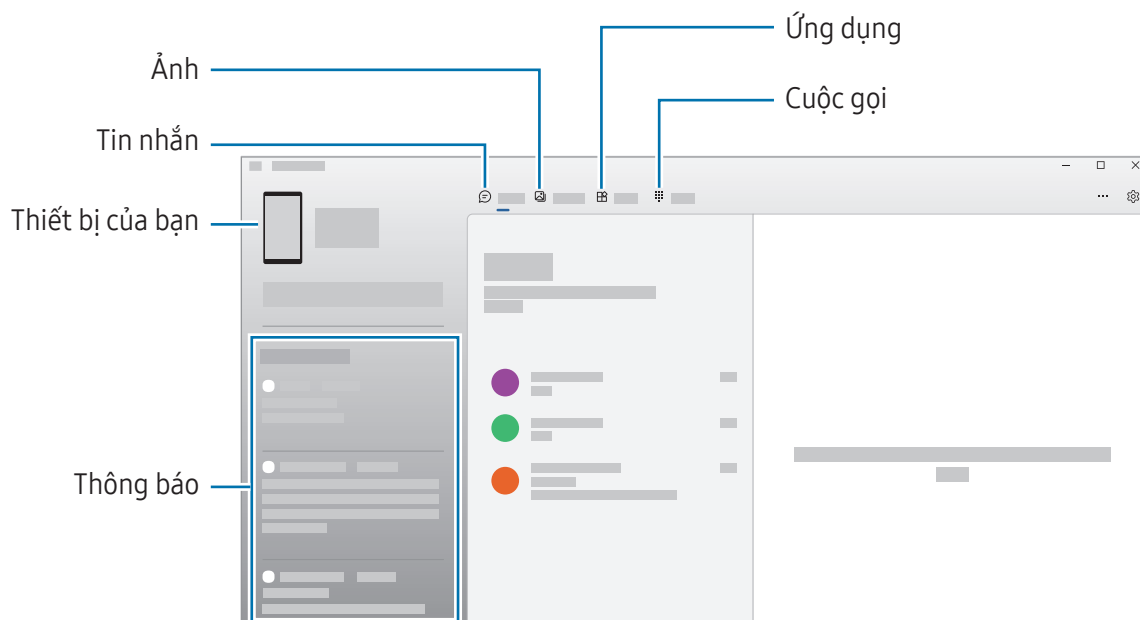

Các tính năng và menu khả dụng có thể thay đổi tùy vào phiên bản phần mềm hoặc mẫu máy.

# Samsung DeX

## Giới thiệu

Với Samsung DeX, bạn có thể sử dụng điện thoại của mình như máy tính bằng cách kết nối điện thoại với một màn hình ngoài, chẳng hạn như TV hoặc màn hình. Thực hiện các tác vụ bạn muốn hoàn thành trên điện thoại trên màn hình lớn bằng bàn phím và chuột. Trong khi sử dụng Samsung DeX, bạn có thể đồng thời sử dụng điện thoại của bạn.

## Kết nối các thiết bị và khởi chạy Samsung DeX

### Kết nối có dây với màn hình ngoài

Bạn có thể kết nối điện thoại của mình với một màn hình ngoài bằng đầu chuyển HDMI (USB Type-C sang HDMI).

 Chỉ sử dụng các phụ kiện Samsung DeX được hỗ trợ chính thức do Samsung cung cấp. Các sự cố hoạt động hoặc lỗi bị gây ra bởi việc sử dụng các phụ kiện không được hỗ trợ chính thức sẽ không được bảo hành.

- 1 Kết nối một đầu chuyển HDMI vào điện thoại của bạn.
- 2 Kết nối cáp HDMI vào đầu chuyển HDMI và vào cổng HDMI của TV hoặc màn hình.

3 Trên màn hình điện thoại của bạn, chạm vào **Bắt đầu**.

Màn hình Samsung DeX sẽ xuất hiện trên TV hoặc màn hình được kết nối mà không làm thay đổi màn hình điện thoại của bạn.

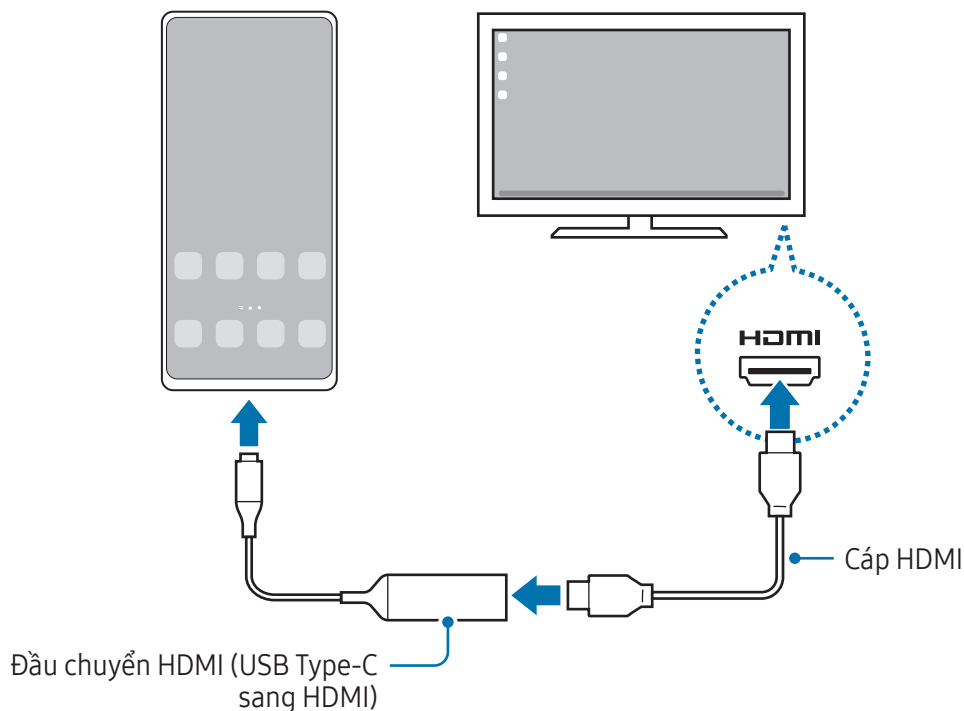

### Kết nối không dây với TV

Bạn có thể sử dụng Samsung DeX bằng cách kết nối không dây điện thoại của bạn với TV.

- 1 Trên điện thoại của bạn, mở bảng thông báo, vuốt dọc xuống, rồi chạm vào  (**DeX**).
- 2 Chọn một TV từ danh sách các thiết bị dò tìm được và chạm vào **Bắt đầu ngay**. Chỉ có thể dò tìm được một số TV khi chế độ phản chiếu màn hình được bật.
- 3 Nếu cửa sổ yêu cầu kết nối hiện ra trên TV, hãy chấp nhận yêu cầu.
- 4 Làm theo hướng dẫn trên màn hình để hoàn tất kết nối. Sau khi kết nối, màn hình Samsung DeX sẽ xuất hiện trên TV.



- Nên sử dụng Samsung Smart TV được sản xuất sau năm 2019.
- Đảm bảo rằng TV bạn muốn kết nối có hỗ trợ phản chiếu màn hình.

## Điều khiển màn hình Samsung DeX

### Điều khiển trên màn hình ngoài

#### Điều khiển bằng bàn phím và chuột gắn ngoài

Bạn có thể sử dụng bàn phím/chuột không dây. Tham khảo sách hướng dẫn tương ứng của thiết bị để biết thêm thông tin.



- Bạn có thể cài đặt con trỏ chuột để di chuyển từ màn hình ngoài sang màn hình điện thoại. Mở **Cài đặt**, chọn **Samsung DeX** → **Chuột và bảng cảm ứng**, rồi chọn công tắc **Đưa c.trỏ sang m.hình đ.thoại** để bật.
- Bạn cũng có thể sử dụng bàn phím ngoài trên màn hình điện thoại.

#### Sử dụng điện thoại của bạn như một bảng cảm ứng

Bạn có thể dùng điện thoại làm bảng cảm ứng.

Trên điện thoại của bạn, chạm vào  trên thanh điều hướng. Nếu bạn đã cài đặt thanh điều hướng để sử dụng **Thao tác vuốt**, mở bảng thông báo và chạm vào **Dùng đ.thoại làm bảng cảm ứng**.



- Nếu bạn chạm hai lần vào  trên bảng cảm ứng, bạn có thể kiểm tra các thao tác có thể sử dụng với bảng cảm ứng.
- Nếu ốp lưng điện thoại của bạn có nắp trước, hãy mở nắp trước ra để dùng điện thoại làm bảng cảm ứng. Nếu đóng nắp trước lại, bảng cảm ứng có thể sẽ không vận hành đúng cách.
- Nếu màn hình điện thoại của bạn tắt, nhấn phím Cạnh hoặc chạm hai lần vào màn hình để bật màn hình.

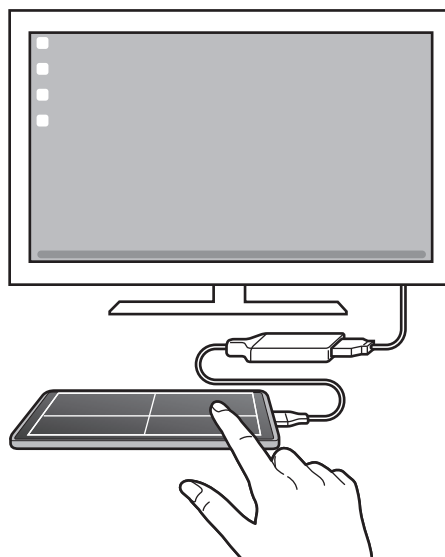

## Sử dụng bàn phím màn hình

Khi bạn nhập văn bản để gửi tin nhắn, tạo ghi chú hoặc thực hiện các tác vụ khác, một bàn phím màn hình sẽ tự động xuất hiện trên màn hình điện thoại của bạn mà không kết nối với bàn phím ngoài.

## Sử dụng Samsung DeX

Sử dụng các tính năng trên điện thoại của bạn trong môi trường có giao diện tương tự máy tính. Bạn có thể đa nhiệm bằng cách cùng chạy nhiều ứng dụng. Bạn cũng có thể kiểm tra trạng thái và thông báo của điện thoại.

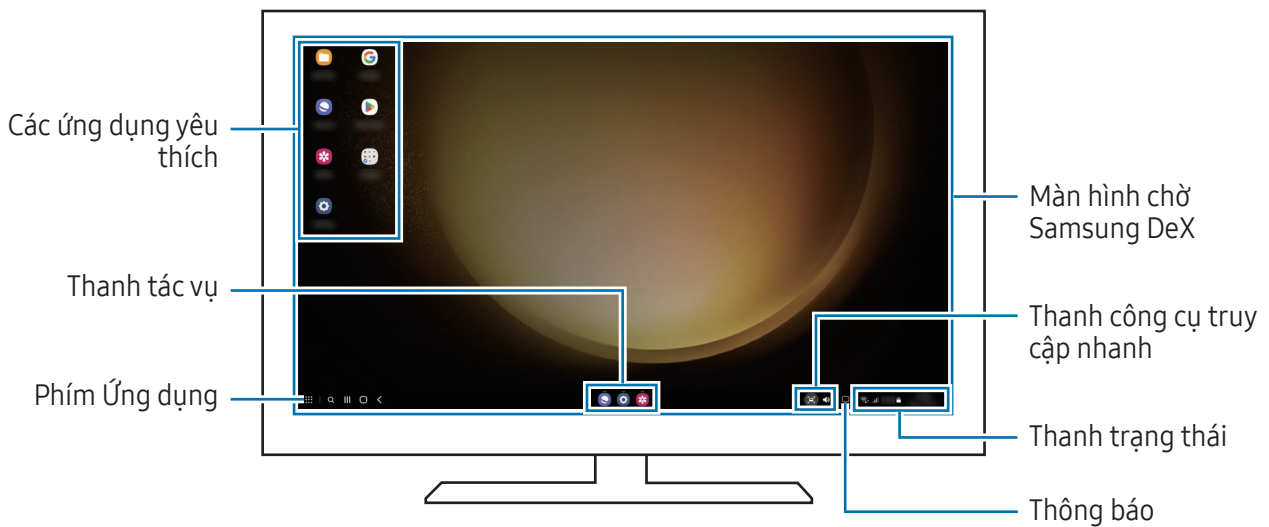

- Bố cục màn hình Samsung DeX có thể khác nhau tùy theo thiết bị được kết nối.
- Khi bắt đầu hoặc kết thúc Samsung DeX, các ứng dụng đang chạy có thể bị đóng.
- Một số ứng dụng hoặc tính năng có thể không khả dụng trong khi sử dụng Samsung DeX.
- Để điều chỉnh cài đặt màn hình, dùng cài đặt màn hình của TV hoặc màn hình được kết nối.
- Để thay đổi đầu ra của âm thanh, chạm vào thanh trạng thái, chọn **Đầu ra media**, rồi chọn một thiết bị.

## Sử dụng đồng thời Samsung DeX và điện thoại

Trong khi sử dụng Samsung DeX, bạn có thể sử dụng đồng thời các ứng dụng riêng trên màn hình ngoài và điện thoại của bạn.

Ví dụ, trong lúc xem video trên TV hoặc màn hình được kết nối, bạn có thể tán gẫu với bạn bè trên ứng dụng nhắn tin.

Trên TV hoặc màn hình được kết nối, mở một ứng dụng để chạy trên màn hình Samsung DeX. Sau đó, mở một ứng dụng khác trên điện thoại của bạn.

## Khóa màn hình Samsung DeX

Nếu bạn muốn khóa màn hình Samsung DeX và màn hình điện thoại của bạn trong lúc sử dụng Samsung DeX, chọn  → **Khóa DeX**.

 Trong khi sử dụng Samsung DeX, bạn không thể khóa màn hình Samsung DeX và màn hình điện thoại của bạn bằng cách nhấn phím Cạnh.

## Các ứng dụng Google

Google cung cấp các ứng dụng giải trí, mạng xã hội và kinh doanh. Bạn có thể cần một tài khoản Google để truy cập một số ứng dụng.

Để biết thêm thông tin về ứng dụng, truy cập menu trợ giúp của mỗi ứng dụng.

- **Chrome:** Tìm kiếm thông tin và duyệt trang web.
- **Gmail:** Gửi hoặc nhận email qua dịch vụ Google Mail.
- **Maps:** Tìm vị trí của bạn trên bản đồ, tìm bản đồ thế giới và truy cập thông tin địa điểm của nhiều nơi quanh bạn.
- **YT Music:** Thưởng thức nhiều bài hát và video khác nhau được cung cấp bởi YouTube Music. Bạn cũng có thể truy cập các bộ sưu tập nhạc được lưu trên thiết bị của mình và phát nhạc.
- **Google TV:** Mua hoặc thuê các video như phim và chương trình TV từ **Cửa hàng Play**.
- **Drive:** Lưu nội dung trên cloud, truy cập từ bất kỳ đâu và chia sẻ với người khác.
- **YouTube:** Xem hoặc tạo video và chia sẻ với người khác.
- **Photos:** Tìm kiếm, quản lý và chỉnh sửa tất cả ảnh và video từ nhiều nguồn khác nhau ở cùng một nơi.
- **Google:** Tìm kiếm các mục trên internet hoặc trên thiết bị của bạn.
- **Meet:** Thực hiện cuộc gọi video, tạo hoặc tham gia cuộc họp qua video.
- **Tin nhắn:** Gửi và nhận tin nhắn trên thiết bị hoặc máy tính của bạn và chia sẻ nhiều nội dung khác nhau, chẳng hạn như ảnh và video.

 Một số ứng dụng có thể không khả dụng tùy theo nhà mạng hoặc mẫu máy.



# Cài đặt

## Giới thiệu

Tùy chỉnh cài đặt thiết bị.

Trên màn hình Ứng dụng, chạm vào **Cài đặt**. Hoặc mở bảng thông báo và chạm vào .

Để tìm kiếm các cài đặt bằng cách nhập các từ khóa, chạm vào **Q**. Bạn cũng có thể tìm kiếm các cài đặt bằng cách chọn một thẻ bên dưới **Đề xuất**.

## Samsung account

Đăng nhập vào Samsung account của bạn và quản lý.

Trên màn hình Cài đặt, chạm vào **Samsung account**.

## Kết nối

### Tùy chọn

Thay đổi cài đặt cho các kết nối khác nhau như tính năng Wi-Fi và Bluetooth.

Trên màn hình Cài đặt, chạm vào **Kết nối**.

- **Wi-Fi:** Bật tính năng Wi-Fi để kết nối với một mạng Wi-Fi và truy cập Internet hoặc các thiết bị mạng khác. Tham khảo [Wi-Fi](#) để biết thêm thông tin.
- **Bluetooth:** Sử dụng Bluetooth để trao đổi dữ liệu hoặc các file media với thiết bị hỗ trợ Bluetooth khác. Tham khảo [Bluetooth](#) để biết thêm thông tin.
- **NFC và thanh toán không tiếp xúc:** Đọc các tag bằng công nghệ giao tiếp tầm ngắn (NFC) có chứa thông tin về sản phẩm. Bạn cũng có thể sử dụng tính năng này để thực hiện thanh toán và mua vé đi lại hoặc các sự kiện sau khi tải về các ứng dụng yêu cầu. Tham khảo [NFC và thanh toán không tiếp xúc](#) để biết thêm thông tin.

- **Băng thông siêu rộng (UWB):** Bật tính năng UWB.
- **Chế độ Máy bay:** Cài đặt thiết bị để tắt tất cả các chức năng không dây trên thiết bị. Bạn chỉ có thể sử dụng các dịch vụ offline.
  - ❗ Làm theo các quy định do hãng hàng không đề ra và theo hướng dẫn của nhân viên trên máy bay. Trong trường hợp được phép sử dụng thiết bị, hãy luôn sử dụng ở chế độ máy bay.
- **Quản lý SIM:** Bật thẻ SIM hoặc USIM của bạn và tùy chỉnh cài đặt thẻ SIM. Tham khảo [Quản lý SIM](#) để biết thêm thông tin.
- **Các mạng di động:** Cấu hình cài đặt mạng di động của bạn.
- **Sử dụng dữ liệu:** Theo dõi lưu lượng dữ liệu đã sử dụng và tùy chỉnh các thiết lập giới hạn. Cài đặt thiết bị để tự động tắt kết nối dữ liệu di động khi lượng dữ liệu di động bạn đã sử dụng đạt đến giới hạn được chỉ định.

Bạn có thể bật tính năng tiết kiệm dữ liệu để ngăn không cho một số ứng dụng chạy dưới nền được phép gửi hoặc nhận dữ liệu. Tham khảo [Tiết kiệm dữ liệu](#) để biết thêm thông tin.

Bạn cũng có thể chọn các ứng dụng luôn sử dụng dữ liệu di động ngay cả khi thiết bị của bạn được kết nối với mạng Wi-Fi. Tham khảo [Ứng dụng chỉ dùng dữ liệu di động](#) để biết thêm thông tin.

- **Chia sẻ kết nối internet:** Sử dụng điện thoại như một điểm truy cập di động để chia sẻ kết nối dữ liệu di động của điện thoại với các thiết bị khác. Để biết thêm thông tin về điểm truy cập di động, tham khảo [Điểm truy cập di động](#).
  - 👉 Bạn có thể phải trả thêm chi phí khi sử dụng tính năng này.
- **Cài đặt kết nối khác:** Tùy chỉnh cài đặt để điều khiển các tính năng khác. Tham khảo [Cài đặt kết nối khác](#) để biết thêm thông tin.
  - 👉 Một số tính năng có thể không khả dụng tùy theo mẫu máy.

## Wi-Fi

Bật tính năng Wi-Fi để kết nối với mạng Wi-Fi và truy cập mạng Internet hoặc các thiết bị mạng khác.

### Kết nối với mạng Wi-Fi

1 Trên màn hình Cài đặt, chạm vào **Kết nối** → **Wi-Fi** và chạm vào công tắc để bật.

2 Chọn một mạng từ danh sách mạng Wi-Fi.

Các mạng với biểu tượng khóa cần có mật mã.



- Sau khi thiết bị kết nối với mạng Wi-Fi, thiết bị sẽ kết nối lại với mạng đó mỗi lần mạng này khả dụng mà không yêu cầu mật mã. Để ngăn thiết bị tự động kết nối vào mạng, chạm vào  kế bên mạng đó và chạm vào công tắc **Tự động kết nối lại** để tắt.
- Nếu bạn không thể kết nối đúng với mạng Wi-Fi, khởi động lại tính năng Wi-Fi của thiết bị hoặc bộ định tuyến không dây.

### Kiểm tra thông tin chất lượng mạng Wi-Fi

Kiểm tra thông tin chất lượng mạng Wi-Fi như tốc độ và độ ổn định.

Trên màn hình Cài đặt, chạm vào **Kết nối** → **Wi-Fi** và chạm vào công tắc để bật. Thông tin chất lượng mạng sẽ xuất hiện dưới các mạng Wi-Fi. Nếu thông tin không xuất hiện, chạm vào  → **Intelligent Wi-Fi** và chạm vào công tắc **Hiển thị th.tin chất lượng mạng** để bật.



Thông tin chất lượng có thể không xuất hiện tùy vào mạng Wi-Fi.

### Chia sẻ mật mã mạng Wi-Fi

Nếu bạn yêu cầu một người đã kết nối với một mạng Wi-Fi bảo mật chia sẻ mật mã của mạng này, bạn có thể kết nối với mạng đó mà không cần nhập mật mã. Tính năng này khả dụng giữa các thiết bị có danh bạ của nhau và màn hình của thiết bị kia phải được bật.

1 Trên màn hình Cài đặt, chạm vào **Kết nối** → **Wi-Fi** và chạm vào công tắc để bật.

2 Chọn một mạng từ danh sách mạng Wi-Fi.

3 Chạm vào **Yêu cầu mật mã**.

4 Chấp nhận yêu cầu chia sẻ trên thiết bị kia.

Mật mã Wi-Fi được nhập trên thiết bị của bạn và thiết bị được kết nối mạng.

## Wi-Fi Direct

Wi-Fi Direct kết nối các thiết bị trực tiếp thông qua mạng Wi-Fi mà không cần phải có điểm truy cập.

- 1 Trên màn hình Cài đặt, chạm vào **Kết nối** → **Wi-Fi** và chạm vào công tắc để bật.
- 2 Chạm vào  → **Wi-Fi Direct**.  
Các thiết bị được tìm thấy sẽ được hiện lên trên danh sách.  
Nếu thiết bị bạn muốn kết nối không có trong danh sách, hãy yêu cầu thiết bị đó bật tính năng Wi-Fi Direct của nó.
- 3 Chọn một thiết bị để kết nối.  
Thiết bị sẽ được kết nối khi thiết bị khác chấp nhận yêu cầu kết nối Wi-Fi Direct.  
Để ngắt kết nối thiết bị, chọn thiết bị cần ngắt kết nối từ danh sách.



## Bluetooth

Sử dụng Bluetooth để trao đổi dữ liệu hoặc các file media với thiết bị hỗ trợ Bluetooth khác.

### **Cẩn trọng khi sử dụng Bluetooth**

- Samsung không chịu trách nhiệm về việc các dữ liệu được gửi hoặc nhận qua Bluetooth bị mất, bị chặn hay sử dụng sai mục đích.
- Cần luôn chắc chắn rằng bạn chia sẻ và nhận dữ liệu bằng các thiết bị tin cậy và an toàn. Nếu có chướng ngại vật giữa các thiết bị, khoảng cách hoạt động có thể bị giảm.
- Một số thiết bị, đặc biệt là các thiết bị chưa được kiểm tra hoặc chứng nhận bởi Bluetooth SIG, có thể không tương thích với thiết bị này.
- Không sử dụng các tính năng Bluetooth cho các mục đích bất hợp pháp (Ví dụ: Sao chép các file hoặc khai thác bất hợp pháp thông tin danh bạ cho các mục đích thương mại). Samsung không chịu trách nhiệm về hậu quả của việc sử dụng bất hợp pháp tính năng Bluetooth.

## Kết nối với các thiết bị Bluetooth khác

- 1 Trên màn hình Cài đặt, chạm vào **Kết nối** → **Bluetooth** và chạm vào công tắc để bật.  
Các thiết bị được tìm thấy sẽ được hiện lên trên danh sách.
  - 2 Chọn một thiết bị để ghép đôi.  
Nếu thiết bị bạn muốn ghép đôi không có trong danh sách, hãy cài thiết bị vào chế độ ghép đôi Bluetooth. Tham khảo thêm sách hướng dẫn sử dụng của thiết bị khác.
-  Điện thoại của bạn sẽ hiển thị với các thiết bị khác khi màn hình cài đặt Bluetooth được mở ra.
- 3 Chấp nhận yêu cầu kết nối Bluetooth trên điện thoại của bạn để xác nhận.  
Thiết bị sẽ được kết nối khi thiết bị khác chấp nhận yêu cầu kết nối Bluetooth.  
Để hủy ghép đôi các thiết bị, chạm vào  kế bên tên thiết bị để hủy ghép đôi và chạm **Hủy ghép đôi**.

## Gửi và nhận dữ liệu

Nhiều ứng dụng hỗ trợ truyền dữ liệu qua Bluetooth. Bạn có thể chia sẻ dữ liệu, như danh bạ hay file media với các thiết bị Bluetooth khác. Các thao tác sau đây là ví dụ minh họa cách gửi một hình ảnh tới thiết bị khác.

- 1 Khởi chạy ứng dụng **Bộ sưu tập** và chọn một ảnh.
- 2 Chạm vào  → **Bluetooth** và chọn một thiết bị để truyền ảnh tới.  
Nếu thiết bị bạn muốn kết nối không có trong danh sách, hãy yêu cầu thiết bị đó bật tùy chọn cho phép hiển thị lên.
- 3 Chấp nhận yêu cầu kết nối Bluetooth trên thiết bị khác.

## NFC và thanh toán không tiếp xúc

Bạn có thể sử dụng điện thoại của mình để đọc các tag bằng công nghệ giao tiếp tầm ngắn (NFC) có chứa thông tin về sản phẩm. Bạn cũng có thể sử dụng tính năng này để thực hiện thanh toán và mua vé đi lại hoặc các sự kiện sau khi tải về các ứng dụng yêu cầu.

-  Thiết bị có chứa anten NFC gắn trong. Sử dụng thiết bị cẩn thận để tránh làm hỏng anten NFC.

## Đọc thông tin từ các tag NFC

Sử dụng tính NFC để đọc thông tin sản phẩm từ tag NFC.

- 1 Trên màn hình Cài đặt, chạm vào **Kết nối** rồi chạm vào công tắc **NFC và thanh toán không tiếp xúc** để bật.
- 2 Đặt vùng anten NFC trên mặt sau của thiết bị của bạn gần một tag NFC. Thông tin từ thẻ tag xuất hiện.

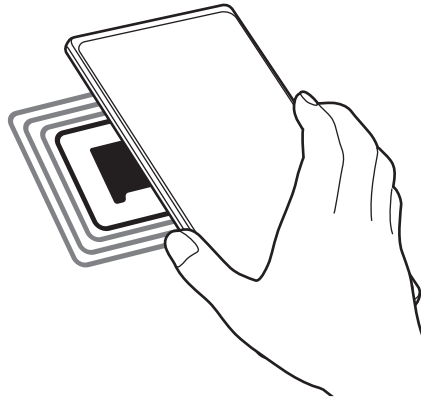

 Đảm bảo rằng màn hình thiết bị đã được bật và mở khóa. Nếu không thiết bị sẽ không đọc được các tag NFC hoặc nhận được dữ liệu.

## Thực hiện thanh toán với tính năng NFC

Trước khi bạn có thể sử dụng tính năng NFC để thực hiện thanh toán, bạn phải đăng ký dịch vụ thanh toán di động. Để đăng ký hoặc nhận thêm thông tin về dịch vụ, hãy liên hệ với nhà cung cấp dịch vụ của bạn.

- 1 Trên màn hình Cài đặt, chạm vào **Kết nối** rồi chạm vào công tắc **NFC và thanh toán không tiếp xúc** để bật.
- 2 Chạm vùng anten NFC trên mặt sau thiết bị của bạn vào đầu đọc NFC.

Để cài đặt ứng dụng thanh toán mặc định, hãy mở màn hình Cài đặt và chạm vào **Kết nối** → **NFC và thanh toán không tiếp xúc** → **Thanh toán không tiếp xúc** → **Thanh toán**, rồi chọn một ứng dụng.

-  • Danh mục các dịch vụ thanh toán có thể không bao gồm tất cả các ứng dụng thanh toán hiện có.
- Nếu bạn cập nhật ứng dụng thanh toán hoặc cài đặt một ứng dụng mới, các dịch vụ thanh toán bạn sử dụng trước đó có thể sẽ không hoạt động đúng cách. Trong trường hợp đó, trên màn hình Cài đặt, hãy chạm vào **Kết nối** → **NFC và thanh toán không tiếp xúc** → **Thanh toán không tiếp xúc** → **Thanh toán** hoặc **Khác** rồi chọn một ứng dụng khác thay vì ứng dụng đã cập nhật hoặc mới được cài đặt. Hoặc bỏ chọn ứng dụng đã chọn.

## Tiết kiệm dữ liệu

Giảm dung lượng dữ liệu bạn sử dụng bằng cách ngăn không cho một số ứng dụng chạy ngầm được phép gửi hoặc nhận dữ liệu.

Trên màn hình Cài đặt, chạm vào **Kết nối** → **Sử dụng dữ liệu** → **Tiết kiệm dữ liệu** và chạm vào công tắc để bật.

Khi bật tính năng tiết kiệm dữ liệu, biểu tượng  sẽ xuất hiện trên thanh trạng thái.

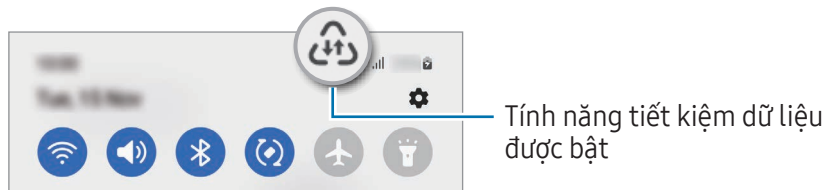

 Để lựa chọn các ứng dụng được phép dùng dữ liệu không hạn chế, chạm vào **Cho phép dùng d.liệu khi bật T.kiệm d.liệu** và chọn ra các ứng dụng.

## Ứ.dụng chỉ dùng dữ liệu di động

Chọn các ứng dụng luôn sử dụng dữ liệu di động cả khi thiết bị của bạn được kết nối với mạng Wi-Fi.



Ví dụ, bạn có thể cài đặt thiết bị chỉ sử dụng dữ liệu di động cho các ứng dụng mà bạn muốn bảo mật hoặc các ứng dụng quay phát trực tiếp có thể bị ngắt kết nối. Thậm chí nếu bạn không tắt tính năng Wi-Fi, các ứng dụng vẫn sẽ khởi chạy bằng dữ liệu di động.

Trên màn hình Cài đặt, chạm vào **Kết nối** → **Sử dụng dữ liệu** → **Ứ.dụng chỉ dùng dữ liệu di động**, rồi chạm vào công tắc kế bên ứng dụng mà bạn muốn.

 Bạn có thể phải trả thêm chi phí khi sử dụng tính năng này.

## Điểm truy cập di động

Sử dụng điện thoại của bạn như một điểm truy cập di động để chia sẻ kết nối dữ liệu di động với các thiết bị khác.

- 1 Trên màn hình Cài đặt, chạm vào **Kết nối** → **Chia sẻ kết nối internet** → **Điểm truy cập di động**.
  - 2 Chạm vào công tắc để bật.  
Biểu tượng  xuất hiện trên thanh trạng thái.  
Bạn có thể thay đổi mức độ bảo mật và mật mã bằng cách chạm vào **Cấu hình**.
  - 3 Trên màn hình của một thiết bị khác, tìm kiếm và chọn điện thoại của bạn từ danh sách mạng Wi-Fi.  
Hoặc, chạm vào **Mã QR** trên màn hình điểm truy cập di động và quét mã QR trên thiết bị khác.
-  Nếu không tìm thấy điểm truy cập di động, trên điện thoại của bạn, hãy chạm vào **Cấu hình** và cài đặt **Băng tần** thành **2.4 GHz**, chạm vào **Nâng cao**, rồi chạm vào công tắc **Mạng ẩn** để tắt.
  - Nếu bạn bật tính năng **Điểm truy cập tự động**, bạn có thể chia sẻ kết nối dữ liệu di động điện thoại của bạn với thiết bị khác đã đăng nhập vào Samsung account của bạn.

## Cài đặt kết nối khác

Tùy chỉnh cài đặt để điều khiển các tính năng kết nối khác.

Trên màn hình Cài đặt, chạm vào **Kết nối** → **Cài đặt kết nối khác**.

- **Dò tìm thiết bị ở gần:** Cài đặt điện thoại dò tìm các thiết bị ở gần để kết nối.
- **In:** Cấu hình các cài đặt cho chương trình máy in được cài đặt trên thiết bị. Bạn có thể tìm kiếm những máy in sẵn có hoặc thêm máy in thủ công để in các file. Tham khảo [In](#) để biết thêm thông tin.
- **VPN:** Cài đặt mạng riêng ảo (VPN) trên thiết bị của bạn để kết nối với mạng riêng của trường học hoặc công ty.
- **DNS riêng tư:** Cài đặt thiết bị sử dụng DNS riêng tư tăng cường tính bảo mật.
- **Ethernet:** Khi bạn kết nối một bộ chuyển Ethernet, bạn có thể sử dụng một mạng gắn dây và cấu hình các thiết đặt mạng.



## In

Cấu hình các cài đặt cho chương trình máy in được cài đặt trên thiết bị. Bạn có thể kết nối thiết bị với máy in qua Wi-Fi hoặc Wi-Fi Direct và in ảnh hoặc tài liệu.

 Một số máy in có thể không tương thích với thiết bị này.

### Thêm chương trình máy in

Thêm chương trình máy in cho máy in bạn muốn kết nối với thiết bị.

- 1 Trên màn hình Cài đặt, chạm vào **Kết nối** → **Cài đặt kết nối khác** → **In** → **Tải về plugin**.
- 2 Chọn chương trình máy in và cài đặt.
- 3 Chọn chương trình máy in đã cài đặt.  
Thiết bị sẽ tự động tìm kiếm các máy in được kết nối với cùng một mạng Wi-Fi như thiết bị của bạn.
- 4 Chọn máy in để thêm vào.

 Để thêm máy in một cách thủ công, chạm vào  → **Thêm máy in**.

### In nội dung

Khi truy cập các nội dung như hình ảnh hoặc tài liệu, truy cập danh sách các tùy chọn, chạm vào **In** →  → **Tất cả máy in...**, rồi chọn một máy in.

 Phương pháp in có thể khác nhau tùy vào kiểu nội dung.

## Thiết bị đã kết nối

Thay đổi cài đặt cho các kết nối thiết bị.

Trên màn hình Cài đặt, chạm vào **Thiết bị đã kết nối**.

- **Chia sẻ nhanh:** Thay đổi cài đặt Chia sẻ nhanh. Tham khảo [Chia sẻ nhanh](#) để biết thêm thông tin.
- **Tự động chuyển Buds:** Cài đặt Galaxy Buds để chuyển từ thiết bị khác sang điện thoại của bạn khi bạn thực hiện hoặc trả lời cuộc gọi, phát media và nhiều hoạt động khác. Bạn chỉ có thể dùng tính năng này khi đã đăng nhập vào cùng một Samsung account trên thiết bị kia và có đeo Galaxy Buds.
- **Gọi & nhắn tin trên thiết bị khác:** Kết nối máy tính bảng và điện thoại của bạn để sử dụng các tính năng gọi và nhắn tin trên máy tính bảng với số của điện thoại của bạn. Bạn phải đăng ký và đăng nhập vào cùng Samsung account trên máy tính bảng và điện thoại. Một số tính năng gọi điện và nhắn tin có thể không khả dụng.
- **Tiếp tục ứng dụng trên thiết bị khác:** Sử dụng các ứng dụng trên điện thoại của bạn trên các thiết bị khác đã đăng nhập Samsung account của bạn.
- **Liên kết với Windows:** Truy cập ngay dữ liệu đã lưu trong thiết bị trên máy tính của bạn. Tham khảo [Liên kết với Windows](#) để biết thêm thông tin.
- **Điều khiển đa thiết bị:** Sử dụng chuột và bàn phím được kết nối với máy tính Samsung có hỗ trợ tính năng này trên điện thoại của bạn.
- **Samsung DeX:** Cài đặt thiết bị để sử dụng như một máy tính. Tham khảo [Samsung DeX](#) để biết thêm thông tin.
- **Smart View:** Xem nội dung hiển thị trên điện thoại của bạn trên một màn hình lớn bằng cách kết nối điện thoại của bạn với TV hoặc màn hình có hỗ trợ phản chiếu màn hình. Tham khảo [Smart View](#) để biết thêm thông tin.
- **Galaxy Wearable:** Khi kết nối điện thoại với thiết bị đeo, bạn có thể tùy chỉnh các cài đặt và ứng dụng của thiết bị đeo này. Tham khảo [Galaxy Wearable](#) để biết thêm thông tin.
- **SmartThings:** Điều khiển và quản lý các thiết bị thông minh và các sản phẩm Internet of Things (IoT). Tham khảo [SmartThings](#) để biết thêm thông tin.
- **Android Auto:** Kết nối thiết bị của bạn với một phương tiện và điều khiển một số tính năng của thiết bị trên màn hình của phương tiện.

# Chế độ và Lịch trình

## Giới thiệu

Chọn một chế độ dựa trên hoạt động hoặc vị trí hiện tại của bạn hoặc thêm các kiểu sử dụng lặp đi lặp lại của bạn làm thói quen để sử dụng thiết bị thuận tiện hơn.

Trên màn hình Cài đặt, chạm vào **Chế độ và Lịch trình**.

## Sử dụng chế độ

### Thêm chế độ

- 1 Trên màn hình Cài đặt, chạm vào **Chế độ và Lịch trình** → **Chế độ**.
- 2 Chọn một chế độ bạn muốn hoặc chạm vào **Thêm chế độ** để thêm chế độ của riêng bạn.

### Chạy chế độ

Các chế độ sẽ tự động chạy khi phát hiện các điều kiện tương ứng. Bạn cũng có thể chạy chế độ theo cách thủ công bằng cách chạm vào phím bất cứ lúc nào bạn muốn.

Để chạy các chế độ theo cách thủ công, hãy chọn chế độ bạn muốn và chạm vào **Bật**.

Để tắt một chế độ đang chạy, hãy chạm vào chế độ đó và chạm vào **Tắt**.

## Sử dụng thói quen

### Thêm thói quen

- 1 Trên màn hình Cài đặt, chạm vào **Chế độ và Lịch trình** → **Lịch trình**.
- 2 Chạm vào  và chọn một thói quen bạn muốn hoặc chạm vào **+** để thêm thói quen của riêng bạn. Nếu bạn muốn cài đặt điều kiện chạy thói quen thành thủ công, chạm vào **Khởi động thủ công**. Tùy chọn này chỉ xuất hiện khi không có điều kiện chạy nào được cài đặt. Khi cửa sổ pop-up xuất hiện, chạm vào **Thêm**. Bạn có thể thêm thói quen vào màn hình Chờ dưới dạng widget và trực tiếp truy cập thói quen đó.

## Chạy thói quen

Các thói quen tự động sẽ tự động chạy khi phát hiện các điều kiện tương ứng. Đối với các thói quen mà bạn đặt điều kiện chạy là **Khởi động thủ công**, bạn có thể chạy thủ công bằng cách chạm vào phím bất cứ lúc nào bạn muốn.

Để chạy thói quen theo cách thủ công, hãy chạm vào  bên cạnh thói quen bạn muốn chạy. Ngoài ra, bạn cũng có thể chạm vào widget của thói quen trên màn hình Chờ.

Để dừng thói quen đang chạy, hãy chạm vào thói quen đó trong **Đang chạy** và chạm vào **Dừng**.

## Âm thanh và rung

### Tùy chọn

Thay đổi cài đặt đối với các chế độ âm thanh khác nhau trên thiết bị.

Trên màn hình Cài đặt, chạm vào **Âm thanh và rung**.

- **Âm thanh/Rung/Tắt âm:** Cài đặt thiết bị để sử dụng chế độ âm thanh, chế độ rung hoặc chế độ im lặng.
- **Rung khi đổ chuông:** Cài đặt thiết bị để rung lên và phát nhạc chuông khi có cuộc gọi đến.
- **Tắt âm tạm thời:** Cài đặt thiết bị để sử dụng chế độ im lặng trong một khoảng thời gian nhất định.
- **Nhạc chuông:** Thay đổi nhạc chuông.
- **Âm thanh thông báo:** Thay đổi âm báo.
- **Âm thanh hệ thống:** Thay đổi âm báo dùng cho các thao tác nhất định như sạc pin thiết bị.
- **Âm lượng:** Điều chỉnh mức âm lượng của thiết bị.
- **Rung báo cuộc gọi:** Thay đổi cài đặt rung báo cuộc gọi.
- **Rung thông báo:** Thay đổi cài đặt rung thông báo.
- **Rung hệ thống:** Cài đặt thiết bị để rung với các thao tác như điều khiển màn hình cảm ứng.
- **Cường độ rung:** Điều chỉnh độ rung thông báo.
- **Hiệu ứng và chất lượng âm thanh:** Cài đặt hiệu ứng và chất lượng âm thanh của thiết bị. Tham khảo [Hiệu ứng và chất lượng âm thanh](#) để biết thêm thông tin.

- **Âm thanh ứng dụng riêng biệt:** Cài đặt thiết bị để phát âm thanh media riêng biệt từ một ứng dụng nhất định trên thiết bị âm thanh khác. Tham khảo [Âm thanh ứng dụng riêng biệt](#) để biết thêm thông tin.



Một số tính năng có thể không khả dụng tùy theo mẫu máy.

## Hiệu ứng và chất lượng âm thanh

Cài đặt chất lượng và hiệu ứng âm thanh của thiết bị.

Trên màn hình Cài đặt, chạm vào **Âm thanh và rung** → **Hiệu ứng và chất lượng âm thanh**.

- **Dolby Atmos:** Chọn một chế độ âm thanh vòm được tối ưu hóa cho các thể loại âm thanh đa dạng như phim, nhạc và giọng nói. Với Dolby Atmos, bạn có thể trải nghiệm dòng chảy âm thanh chuyển động vòng quanh bạn.
- **Dolby Atmos cho game:** Trải nghiệm âm thanh Dolby Atmos được tối ưu hóa cho các trò chơi trong khi chơi.
- **Bộ chỉnh âm:** Chọn một tùy chọn cho một thể loại nhạc nhất định và tận hưởng âm thanh đã được tối ưu hóa.
- **Nâng cấp UHQ:** Nâng cao độ phân giải âm thanh của nhạc và video khi dùng tai nghe có dây.
- **Chỉnh âm:** Cài đặt âm thanh tốt nhất cho bạn.



Tùy theo mẫu máy, bạn phải kết nối tai nghe để sử dụng một số tính năng.

## Âm thanh ứng dụng riêng biệt

Cài đặt thiết bị để phát âm thanh media từ một ứng dụng cụ thể trên loa hoặc bộ tai nghe đã kết nối Bluetooth.

Ví dụ, bạn có thể nghe được âm thanh của ứng dụng Tìm đường thông qua loa của thiết bị trong khi vừa nghe phần phát nhạc của ứng dụng Nhạc qua loa Bluetooth trên xe.

- 1 Trên màn hình Cài đặt, chạm vào **Âm thanh và rung** → **Âm thanh ứng dụng riêng biệt** và chạm vào công tắc để bật.
- 2 Chọn một ứng dụng để phát âm thanh media riêng biệt và chạm vào phím Trở về.
- 3 Chọn một thiết bị để phát âm thanh media của ứng dụng được chọn.

## Thông báo

Thay đổi cài đặt thông báo.

Trên màn hình Cài đặt, chạm vào **Thông báo**.

- **Thông báo ứng dụng:** Chọn ứng dụng bạn muốn nhận thông báo.
- **Thông báo trên Màn hình khóa:** Cài đặt cách hiển thị thông báo trên màn hình khóa.
- **Thông báo kiểu pop-up:** Chọn kiểu pop-up thông báo và thay đổi cài đặt.
- **Không làm phiền:** Cài đặt thiết bị ở chế độ tắt toàn bộ âm thanh trừ các ngoại lệ đã cho phép.
- **Cài đặt nâng cao:** Cấu hình các cài đặt thông báo nâng cao.

## Màn hình

### Tùy chọn

Thay đổi cài đặt màn hình và màn hình Chờ.

Trên màn hình Cài đặt, chạm vào **Màn hình**.

- **Sáng/Tối:** Bật hoặc tắt chế độ tối.
- **Cài đặt chế độ Tối:** Giảm hiện tượng mỏi mắt bằng cách áp dụng theme tối khi sử dụng thiết bị vào buổi tối hoặc ở nơi tối. Bạn có thể cài đặt lịch trình để áp dụng chế độ tối.  
 Tông màu tối có thể không được áp dụng trong một số ứng dụng.
- **Độ sáng:** Điều chỉnh độ sáng của màn hình.
- **Độ sáng tương thích:** Cài thiết bị theo dõi các cách điều chỉnh độ sáng của bạn và áp dụng tự động trong các điều kiện ánh sáng tương tự.
- **Thêm độ sáng:** Cài đặt màn hình sáng hơn độ sáng tối đa. Tính năng này khả dụng khi bạn tắt tính năng **Độ sáng tương thích**.
- **Độ mượt của chuyển động:** Thay đổi tần số quét của màn hình. Khi đặt tần số quét cao, màn hình sẽ cuộn mượt mà hơn. Tham khảo [Độ mượt của chuyển động](#) để biết thêm thông tin.

- **Bảo vệ cho mắt thoải mái:** Giảm mỏi mắt bằng cách hạn chế lượng ánh sáng xanh mà màn hình phát ra. Bạn có thể cài đặt lịch trình để áp dụng tính năng này.
- **Chế độ màn hình:** Thay đổi chế độ màn hình để điều chỉnh màu và độ tương phản của màn hình. Tham khảo [Thay đổi chế độ màn hình hoặc điều chỉnh màu màn hình](#) để biết thêm thông tin.
- **Cỡ font và kiểu font:** Thay đổi kích thước và kiểu font chữ.
- **Thu/Phóng màn hình:** Phóng to hoặc thu nhỏ các mục trên màn hình.
- **Độ phân giải màn hình:** Thay đổi độ phân giải màn hình. Độ phân giải cao hơn khiến màn hình rực rỡ hơn, tuy nhiên sẽ tiêu thụ pin nhiều hơn. Một số ứng dụng đang chạy có thể sẽ đóng khi bạn thay đổi độ phân giải.
- **Ứng dụng toàn màn hình:** Lựa chọn các ứng dụng để sử dụng với tỷ lệ hình ảnh toàn màn hình.
- **Vùng khuyết máy ảnh:** Cài đặt thiết bị để ẩn máy ảnh trước khỏi màn hình.
- **Thời gian sáng màn hình:** Cài đặt thời gian thiết bị chờ trước khi tắt màn hình.
- **Chế độ Đơn giản:** Đổi sang chế độ đơn giản cho bố cục đơn giản hơn và các biểu tượng lớn hơn trên màn hình Chờ.
- **Bảng ở cạnh:** Thay đổi cài đặt cho Bảng ở cạnh.
- **Thanh điều hướng:** Thay đổi cài đặt cho thanh điều hướng. Tham khảo [Thanh điều hướng \(phím cảm ứng\)](#) để biết thêm thông tin.
- **Bảo vệ tránh chạm vô tình:** Cài đặt thiết bị để tránh màn hình nhận nhầm các tín hiệu đầu vào do chạm phải khi ở trong chỗ tối như trong túi quần áo hoặc giỏ xách.
- **Độ nhạy cảm ứng:** Tăng độ nhạy cảm ứng cho màn hình để sử dụng với các miếng bảo vệ màn hình.
- **Hiển thị thông tin sạch:** Cài đặt thiết bị để hiển thị thông tin sạch như phần trăm pin còn lại khi màn hình tắt.
- **Bộ bảo vệ màn hình:** Cài đặt thiết bị để khởi chạy bảo vệ màn hình khi sạc thiết bị.



Một số tính năng có thể không khả dụng tùy theo mẫu máy.

## Độ mượt của chuyển động

Tần số quét là số lần quét màn hình mỗi giây. Sử dụng tần số quét cao để ngăn hiện tượng nháy màn hình khi chuyển đổi giữa các màn hình. Màn hình sẽ cuộn mượt hơn. Khi bạn chọn tần số quét tiêu chuẩn, bạn có thể sử dụng pin lâu hơn.

- 1 Trên màn hình Cài đặt, chạm vào **Màn hình** → **Độ mượt của chuyển động**.
- 2 Chọn một tần số quét.
  - **Tương thích:** Trải nghiệm ảnh động và thao tác cuộn mượt hơn bằng cách tự động điều chỉnh tần số quét màn hình của bạn lên mức cao hơn.
  - **Chuẩn:** Sử dụng tần số quét tiêu chuẩn trong các tình huống thông thường để tiết kiệm dung lượng pin.

## Thay đổi chế độ màn hình hoặc điều chỉnh màu màn hình

Thay đổi chế độ màn hình hoặc điều chỉnh màu sắc hiển thị theo sở thích của bạn.

### Thay đổi chế độ màn hình

Trên màn hình Cài đặt, chạm vào **Màn hình** → **Chế độ màn hình** và chọn một chế độ mà bạn muốn.

- **Sinh động:** Tính năng này tối ưu hóa dải màu, độ bão hòa và độ sắc nét của màn hình của bạn. Bạn cũng có thể điều chỉnh cân bằng màu hiển thị theo giá trị màu sắc.
  - **Tự nhiên:** Tính năng này điều chỉnh màn hình theo tông màu tự nhiên.
-  • Bạn chỉ có thể điều chỉnh màu màn hình ở chế độ **Sinh động**.
- Chế độ **Sinh động** có thể không tương thích với các ứng dụng của bên thứ ba.

### Tối ưu cân bằng màu cho chế độ toàn màn hình

Tối ưu màu màn hình bằng cách điều chỉnh tông màu màn hình theo ý thích của bạn.

Trên màn hình Cài đặt, chạm vào **Màn hình** → **Chế độ màn hình** → **Sinh động** và chỉnh thanh điều chỉnh màu dưới mục **Cân bằng trắng**.

Khi bạn kéo thanh điều chỉnh màu này về phía **Lạnh**, tông màu xanh sẽ được gia tăng. Khi bạn kéo thanh điều chỉnh màu này về phía **Nóng**, tông màu đỏ sẽ được gia tăng.

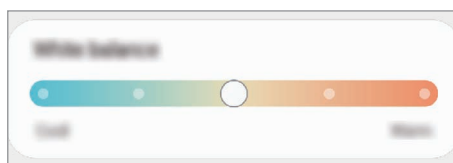



## Điều chỉnh tông màu màn hình bằng giá trị màu

Tăng hoặc giảm các tông màu nhất định bằng cách điều chỉnh riêng từng giá trị màu Đỏ, Xanh lá cây hoặc Xanh dương.

- 1 Trên màn hình Cài đặt, chạm vào **Màn hình** → **Chế độ màn hình** → **Sinh động**.
- 2 Chạm vào **Cài đặt nâng cao**.
- 3 Điều chỉnh thanh màu **R** (Đỏ), **G** (Xanh lá cây) hoặc **B** (Xanh dương) theo sở thích của bạn. Tông màu màn hình sẽ được điều chỉnh.

## Hình nền và phong cách

Thay đổi cài đặt hình nền cho màn hình Chờ và màn hình khóa.

Trên màn hình Cài đặt, chạm vào **Hình nền và phong cách**.

## Theme

Sử dụng các theme khác nhau cho thiết bị để thay đổi các yếu tố hiển thị của màn hình Chờ, màn hình khóa và các biểu tượng.

Trên màn hình Cài đặt, chạm vào **Theme**.

## Màn hình chờ

Cấu hình các cài đặt cho màn hình Chờ, chẳng hạn như bố cục màn hình.

Trên màn hình Cài đặt, chạm vào **Màn hình chờ**.

# Màn hình khóa

## Tùy chọn

Thay đổi cài đặt cho màn hình khóa.

Trên màn hình Cài đặt, chạm vào **Màn hình khóa**.

- **Kiểu khóa màn hình:** Thay đổi phương pháp khóa màn hình.
  - **Smart Lock:** Cài đặt thiết bị để tự mở khóa khi phát hiện thấy những địa điểm hoặc thiết bị đáng tin cậy. Tham khảo [Smart Lock](#) để biết thêm thông tin.
  - **Cài đặt khóa bảo mật:** Thay đổi cài đặt màn hình khóa để chọn phương pháp khóa màn hình mong muốn.
  - **Màn hình khóa:** Thay đổi cài đặt của các mục được hiển thị trên màn hình khóa và hình nền cho màn hình khóa.
  - **Widget:** Thay đổi cài đặt của các mục được hiển thị khi bạn chạm vào đồng hồ trên màn hình khóa.
  - **Chạm và giữ để sửa:** Cài đặt thiết bị để hiển thị các tùy chọn chỉnh sửa khi bạn chạm và giữ màn hình khóa.
  - **Always On Display:** Cài đặt thiết bị để hiển thị thông tin khi màn hình tắt. Tham khảo [Always On Display](#) để biết thêm thông tin.
  - **Đồng hồ chuyển vùng:** Đổi đồng hồ để hiển thị cả múi giờ ở nơi sở tại lẫn ở nhà trên màn hình đã khóa khi chuyển vùng.
  - **Thông tin Màn hình khóa:** Kiểm tra phiên bản Màn hình khóa và thông tin pháp lý.
-  • Một số tính năng có thể không khả dụng tùy theo nhà mạng hoặc mẫu máy.
- Các tùy chọn khả dụng có thể khác nhau, phụ thuộc vào phương pháp khóa màn hình đã chọn.

## Smart Lock

Bạn có thể cài đặt thiết bị để tự mở khóa và giữ nguyên tình trạng mở khi phát hiện thấy địa điểm hoặc thiết bị đáng tin cậy.

Ví dụ: Nếu bạn đã cài đặt nhà mình vào địa điểm đáng tin cậy thì khi về nhà, thiết bị sẽ nhận thấy địa điểm này và tự mở khóa một cách tự động.

Trên màn hình Cài đặt, chạm vào **Màn hình khóa** → **Smart Lock** và làm theo các hướng dẫn trên màn hình để hoàn thành bước thiết lập.

-  • Tính năng này sẽ có và dùng được sau khi cài đặt phương pháp khóa màn hình.
- Nếu bạn không dùng thiết bị trong vòng bốn giờ hoặc khi bạn bật thiết bị, bạn phải mở khóa màn hình bằng mẫu hình, mã PIN hoặc mật mã mà bạn đã cài.

## Always On Display

### (Hiển thị thông tin khi màn hình tắt)

Bạn có thể kiểm tra thông tin như đồng hồ, lịch hoặc điều khiển phát nhạc trên màn hình khi màn hình đã tắt.

Bạn cũng có thể kiểm tra các thông báo tin nhắn mới hoặc cuộc gọi nhỡ.

Tính năng Always On Display sẽ chỉ hiển thị khi bạn chạm vào màn hình. Để thay đổi cài đặt sao cho xuất hiện liên tục, trong khoảng thời gian xác định hoặc khi nhận thông báo, trên màn hình Cài đặt, chạm vào **Màn hình khóa** → **Always On Display**, rồi chọn một chế độ mà bạn muốn.

 Độ sáng của chế độ Always On Display có thể tự thay đổi tùy theo điều kiện ánh sáng.



### Mở thông báo trong chế độ Always On Display

Khi bạn nhận được tin nhắn, cuộc gọi nhỡ hoặc thông báo của ứng dụng, các biểu tượng thông báo sẽ hiện ra trên chế độ Always On Display. Chạm hai lần vào biểu tượng thông báo để kiểm tra thông báo của biểu tượng đó.



 Nếu màn hình bị khóa, bạn phải mở khóa để kiểm tra các thông báo.

### Tắt tính năng Always On Display

Mở bảng thông báo, vuốt dọc xuống, rồi chạm vào  (**Always On Display**) để tắt. Nếu bạn không thể tìm thấy  (**Always On Display**) trên bảng điều khiển nhanh, chạm vào  và kéo phím sang để thêm vào.

Hoặc, trên màn hình Cài đặt, chạm vào **Màn hình khóa**, rồi chạm vào công tắc **Always On Display** để tắt.

# Bảo mật và riêng tư

## Tùy chọn

Kiểm tra trạng thái bảo mật và quyền riêng tư của thiết bị và thay đổi cài đặt.

Trên màn hình Cài đặt, chạm vào **Bảo mật và riêng tư**.

- **Màn hình khóa:** Thay đổi các thiết lập của màn hình khóa.
- **Tài khoản:** Thay đổi cài đặt cho các tài khoản của bạn.
- **Tìm di động của bạn:** Bật hoặc tắt tính năng Tìm di động của bạn. Truy cập [smarthingsfind.samsung.com](https://smarthingsfind.samsung.com) để theo dõi và kiểm soát điện thoại bị mất hoặc bị đánh cắp. Bạn cũng có thể kiểm tra vị trí của các thiết bị đeo được kết nối với điện thoại này.
- **Bảo mật ứng dụng:** Quét các ứng dụng và giữ an toàn cho thiết bị của bạn khỏi phần mềm độc hại.
- **Cập nhật:** Kiểm tra phiên bản phần mềm trên thiết bị của bạn và kiểm tra các bản cập nhật mới.
- **Riêng tư:** Thay đổi cài đặt riêng tư.
- **Sinh trắc học:** Thay đổi các cài đặt cho dữ liệu sinh trắc học. Tham khảo [Nhận diện khuôn mặt](#) và [Nhận dạng vân tay](#) để biết thêm thông tin.
- **Samsung Pass:** Xác minh danh tính của bạn qua dữ liệu sinh trắc học. Tham khảo [Samsung Pass](#) để biết thêm thông tin.
- **Thư mục bảo mật:** Tạo một thư mục bảo mật để bảo vệ nội dung và ứng dụng riêng tư của bạn khỏi người khác. Tham khảo [Thư mục bảo mật](#) để biết thêm thông tin.
- **Wi-Fi bảo mật:** Cài đặt thiết bị để bảo vệ dữ liệu của bạn trong khi đang sử dụng mạng Wi-Fi không bảo mật. Tham khảo [Wi-Fi bảo mật](#) để biết thêm thông tin.
- **Private Share:** Chia sẻ file với người khác bằng cách sử dụng công nghệ blockchain.
- **Samsung Blockchain Keystore:** Quản lý khóa cá nhân của bạn thật an toàn dựa trên công nghệ Blockchain.
- **Cài đặt ứng dụng không xác định:** Cài đặt thiết bị để cho phép cài đặt các ứng dụng từ các nguồn không xác định.
- **Cài đặt bảo mật khác:** Cấu hình cài đặt bảo mật khác.



Một số tính năng có thể không khả dụng tùy theo nhà mạng hoặc mẫu máy.

## Nhận diện khuôn mặt

Bạn có thể cài đặt thiết bị mở khóa màn hình bằng cách nhận diện khuôn mặt của bạn.



- Nếu bạn dùng khuôn mặt làm phương pháp khóa màn hình, khuôn mặt của bạn sẽ không thể được dùng để mở khóa màn hình ở lần đầu tiên sau khi bật thiết bị lên. Để dùng thiết bị, bạn phải mở khóa màn hình bằng mẫu hình, mã PIN hoặc mật mã đã cài đặt khi đăng ký khuôn mặt. Cần thận không được quên mẫu hình, mã PIN hoặc mật mã.
- Nếu bạn thay đổi phương pháp khóa màn hình thành **Vuốt** hoặc **Không dùng**, tức không còn bảo mật, tất cả dữ liệu sinh trắc học của bạn sẽ bị xóa.

### ⚠️ **Cẩn trọng khi dùng nhận diện khuôn mặt**

Trước khi sử dụng nhận diện khuôn mặt để mở khóa thiết bị, luôn lưu tâm cẩn trọng với các điều sau.

- Thiết bị của bạn có thể được mở khóa bởi người nào đó hoặc bất cứ vật thể gì trông giống như hình của chính bạn.
- Phần nhận diện khuôn mặt có tính bảo mật kém hơn so với Mẫu hình, PIN, Mật mã.

### **Để nhận diện khuôn mặt tốt hơn**

Hãy cân nhắc những điều sau khi sử dụng nhận diện khuôn mặt:

- Hãy cân nhắc các điều kiện sau trong lúc đăng ký như có đeo kính, đội nón, đeo mặt nạ, để râu hoặc trang điểm đậm
- Hãy đảm bảo khi đăng ký bạn đang ở khu vực đủ sáng và ống kính máy ảnh sạch
- Hãy đảm bảo ảnh của bạn không bị mờ để có kết quả khớp hơn

## Đăng ký khuôn mặt của bạn

Để đăng ký khuôn mặt tốt hơn, đăng ký khuôn mặt của bạn trong nhà và tránh ánh nắng mặt trời trực tiếp.

1 Trên màn hình Cài đặt, chạm vào **Bảo mật và riêng tư** → **Sinh trắc học** → **Nhận diện khuôn mặt**.

2 Đọc hướng dẫn trên màn hình và chạm vào **Tiếp tục**.

3 Cài đặt phương pháp khóa màn hình.

4 Đặt khuôn mặt của bạn vào khung trên màn hình.

Máy ảnh sẽ quét khuôn mặt của bạn.



- Nếu chức năng mở khóa màn hình bằng khuôn mặt của bạn không hoạt động đúng, chạm vào **Xóa dữ liệu khuôn mặt** để xóa khuôn mặt đã đăng ký và đăng ký khuôn mặt của bạn lần nữa.
- Để tăng cường nhận diện khuôn mặt, chạm vào **Thêm diện mạo thay thế để tăng cường khả năng nhận diện** và thêm một diện mạo thay thế vào.

## Mở khóa màn hình bằng khuôn mặt của bạn.

Bạn có thể mở khóa màn hình bằng khuôn mặt thay vì sử dụng mẫu hình, PIN hoặc mật mã.

1 Trên màn hình Cài đặt, chạm vào **Bảo mật và riêng tư** → **Sinh trắc học** → **Nhận diện khuôn mặt**.

2 Mở khóa màn hình bằng phương pháp khóa màn hình đặt sẵn.

3 Chạm vào công tắc **Mở khóa bằng khuôn mặt** để bật.

4 Trên màn hình khóa, nhìn vào màn hình.

Khi khuôn mặt của bạn đã được nhận diện, bạn có thể mở khóa màn hình mà không cần dùng đến phương pháp mở khóa màn hình bổ sung. Nếu khuôn mặt của bạn không nhận diện được, sử dụng phương pháp khóa màn hình đặt sẵn.

## Xóa dữ liệu khuôn mặt đã đăng ký

Bạn có thể xóa dữ liệu khuôn mặt mà bạn đã đăng ký.

1 Trên màn hình Cài đặt, chạm vào **Bảo mật và riêng tư** → **Sinh trắc học** → **Nhận diện khuôn mặt**.

2 Mở khóa màn hình bằng phương pháp khóa màn hình đặt sẵn.

3 Chạm vào **Xóa dữ liệu khuôn mặt** → **Xóa**.

Khi khuôn mặt đã đăng ký bị xóa, tất cả tính năng liên quan cũng sẽ bị tắt.

## Nhận dạng vân tay

Để nhận dạng vân tay hoạt động, thông tin vân tay của bạn cần được đăng ký và lưu trữ trong thiết bị của bạn.



- Tính năng này có thể không khả dụng tùy theo nhà cung cấp hoặc mẫu máy.
- Nhận dạng vân tay sử dụng các đặc điểm riêng của mỗi vân tay để nâng cao bảo mật thiết bị của bạn. Khả năng cảm biến nhận dạng vân tay nhằm lẫn giữa hai vân tay khác nhau là rất thấp. Tuy nhiên, trong một số trường hợp hiếm hoi khi hai vân tay riêng biệt mà lại rất giống nhau, cảm biến có thể cho là chúng giống nhau.
- Miếng dán bảo vệ dày có thể ảnh hưởng đến hiệu suất. Nếu bạn dùng miếng bảo vệ màn hình, hãy kiểm tra để đảm bảo rằng miếng bảo vệ màn hình được dán nhãn là tương thích với cảm biến vân tay trên màn hình. (chẳng hạn như miếng bảo vệ màn hình do Samsung bán)
- Nếu bạn dùng vân tay làm phương pháp khóa màn hình, vân tay của bạn sẽ không thể được dùng để mở khóa màn hình ở lần đầu tiên sau khi bật thiết bị lên. Để dùng thiết bị, bạn phải mở khóa màn hình bằng mẫu hình, mã PIN hoặc mật mã đã cài đặt khi đăng ký vân tay. Cần thận trọng không được quên mẫu hình, mã PIN hoặc mật mã.
- Nếu vân tay không được nhận dạng, mở khóa thiết bị bằng mẫu hình, mã PIN hoặc mật mã mà bạn đã đặt khi đăng ký vân tay và đăng ký lại vân tay của bạn. Nếu bạn quên mẫu hình, mã PIN hoặc mật mã, bạn sẽ không thể dùng thiết bị nữa nếu không cài đặt lại. Samsung không chịu trách nhiệm cho bất kỳ mất mát dữ liệu hay sự bất tiện nào xảy ra bởi quên mất mã mở khóa.
- Nếu bạn thay đổi phương pháp khóa màn hình thành **Vuốt** hoặc **Không dùng**, tức không còn bảo mật, tất cả dữ liệu sinh trắc học của bạn sẽ bị xóa.

## Để nhận dạng vân tay tốt hơn

Khi bạn quét vân tay trên thiết bị, hãy chú ý đến các điều kiện sau đây vì chúng có thể ảnh hưởng tới hoạt động của tính năng này:

- Thiết bị sẽ không thể nhận dạng được vân tay có vết nhăn hay sọc.
- Thiết bị có thể không nhận dạng được vân tay ở các ngón tay nhỏ hoặc mỏng.
- Để nhận dạng vân tay hiệu quả, hãy đăng ký vân tay của các ngón tay được sử dụng thường xuyên nhất để thực hiện các nhiệm vụ trên thiết bị.

- Thiết bị của bạn có cảm biến nhận dạng vân tay tích hợp ở phần giữa, phần dưới của màn hình. Hãy đảm bảo rằng miếng bảo vệ màn hình hoặc màn hình cảm ứng trên vùng cảm biến nhận dạng vân tay không bị làm trầy xước hoặc làm hỏng bởi các vật thể như tiền xu, chìa khóa, bút và vòng cổ.
- Hãy đảm bảo vùng cảm biến nhận dạng vân tay ở phần giữa, phía dưới của màn hình và các ngón tay của bạn sạch sẽ và khô ráo.
- Nếu bạn cong ngón tay hoặc sử dụng đầu ngón tay, thiết bị có thể không nhận dạng được vân tay của bạn. Nhấn trên màn hình sao cho đầu ngón tay của bạn phủ lên bề mặt trải rộng của vùng nhận dạng vân tay.

## Đăng ký vân tay

- 1 Trên màn hình Cài đặt, chạm vào **Bảo mật và riêng tư** → **Sinh trắc học** → **Vân tay**.
- 2 Đọc hướng dẫn trên màn hình và chạm vào **Tiếp tục**.
- 3 Cài đặt phương pháp khóa màn hình.
- 4 Chạm vào **Đăng ký** và đặt ngón tay của bạn lên cảm biến nhận dạng vân tay. Sau khi thiết bị nhận dạng ngón tay bạn, hãy nhấc ngón tay lên và đặt lại vào cảm biến nhận dạng vân tay. Lặp lại thao tác này cho đến khi vân tay đã được đăng ký.

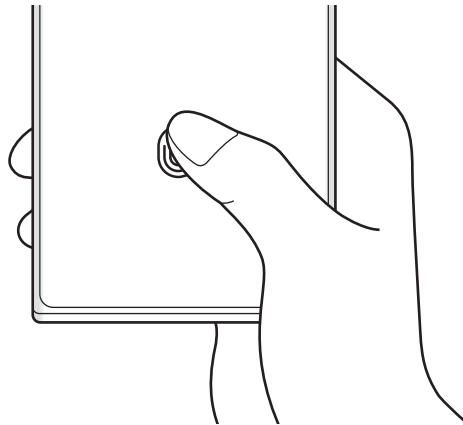

- 5 Khi đã hoàn tất việc đăng ký vân tay, chạm vào **Hoàn tất**.  
Bạn có thể kiểm tra xem dấu vân tay của bạn đã được đăng ký hay chưa bằng cách chạm vào **Kiểm tra vân tay đã thêm**.



## Mở khóa màn hình bằng vân tay của bạn.

Bạn có thể mở khóa màn hình bằng vân tay thay vì sử dụng mẫu hình, PIN hoặc mật mã.

- 1 Trên màn hình Cài đặt, chạm vào **Bảo mật và riêng tư** → **Sinh trắc học** → **Vân tay**.
- 2 Mở khóa màn hình bằng phương pháp khóa màn hình đặt sẵn.
- 3 Chạm vào công tắc **Mở khóa bằng vân tay** để bật.
- 4 Trên màn hình đã khóa, đặt ngón tay lên phím cảm biến nhận dạng vân tay và quét vân tay của bạn.

## Thay đổi cài đặt biểu tượng nhận dạng vân tay

Cài đặt thiết bị để hiển thị hoặc ẩn biểu tượng nhận dạng vân tay khi bạn chạm vào màn hình khi màn hình tắt.

- 1 Trên màn hình Cài đặt, chạm vào **Bảo mật và riêng tư** → **Sinh trắc học** → **Vân tay**.
- 2 Mở khóa màn hình bằng phương pháp khóa màn hình đặt sẵn.
- 3 Chạm vào **H.thị b.tượng khi màn hình tắt** và chọn một tùy chọn.

## Xóa vân tay đã đăng ký

Bạn có thể xóa các vân tay đã đăng ký.

- 1 Trên màn hình Cài đặt, chạm vào **Bảo mật và riêng tư** → **Sinh trắc học** → **Vân tay**.
- 2 Mở khóa màn hình bằng phương pháp khóa màn hình đặt sẵn.
- 3 Chọn các vân tay để xóa và chạm vào **Xóa**.

## Samsung Pass

Đăng ký dữ liệu sinh trắc học của bạn với Samsung Pass và xác minh danh tính của bạn khi sử dụng dịch vụ yêu cầu đăng nhập hoặc thông tin cá nhân.



- Tính năng đăng nhập trang web chỉ khả dụng đối với các trang web mà bạn truy cập thông qua ứng dụng **Samsung Internet**. Một số trang web có thể không hỗ trợ tính năng này.
- Dữ liệu sinh trắc học đã đăng ký chỉ được lưu trên thiết bị của bạn và không được đồng bộ với các thiết bị hoặc máy chủ khác.

### Đăng ký Samsung Pass

Trước khi sử dụng Samsung Pass, đăng ký dữ liệu sinh trắc học với Samsung Pass.

Trên màn hình Cài đặt, chạm vào **Bảo mật và riêng tư** → **Samsung Pass**. Làm theo hướng dẫn trên màn hình để hoàn thành bước thiết lập.

### Xác thực mật mã Samsung account

Bạn có thể sử dụng dữ liệu sinh trắc học đã đăng ký của mình để xác minh danh tính thay vì nhập mật mã Samsung account, ví dụ như khi mua nội dung từ **Galaxy Store**.

Trên màn hình chính của Samsung Pass, chạm vào  → **Cài đặt** → **Tài khoản và đồng bộ**, rồi chạm vào công tắc **Xác thực bằng Samsung Pass** để bật.

### Dùng Samsung Pass để đăng nhập vào các trang web

Bạn có thể dùng Samsung Pass để đăng nhập vào các trang web có hỗ trợ tự động điền ID và mật mã.

- 1 Trên trang đăng nhập của trang web, nhập ID và mật mã của bạn, rồi chạm vào phím đăng nhập của trang web.
- 2 Khi xuất hiện cửa sổ pop-up hỏi bạn có muốn lưu thông tin đăng nhập hay không, hãy đánh dấu chọn **Đăng nhập bằng Samsung Pass** và chạm vào **Nhớ**.

## Dùng Samsung Pass để đăng nhập vào các ứng dụng

Bạn có thể dùng Samsung Pass để đăng nhập vào các ứng dụng có hỗ trợ tự động điền ID và mật mã.

- 1 Trên trang đăng nhập của ứng dụng, nhập ID và mật mã của bạn, rồi chạm vào phím đăng nhập của ứng dụng.
- 2 Khi xuất hiện cửa sổ pop-up hỏi bạn có muốn lưu thông tin đăng nhập hay không, chạm vào **Lưu**.

## Quản lý thông tin đăng nhập

Kiểm tra danh sách các trang web và ứng dụng bạn đã cài đặt để sử dụng Samsung Pass và quản lý thông tin đăng nhập.

- 1 Trên màn hình chính của Samsung Pass, chạm vào **Ứng dụng/trang web** và chọn một trang web hoặc ứng dụng từ danh sách.
- 2 Chạm vào **Sửa** và chỉnh sửa ID hay mật mã của bạn và tên của trang web hoặc ứng dụng. Để xóa thông tin đăng nhập của bạn, chạm vào **Xóa**.

## Sử dụng Samsung Pass với các trang web và ứng dụng

Khi sử dụng các trang web hoặc ứng dụng có hỗ trợ Samsung Pass, bạn có thể đăng nhập bằng Samsung Pass.

Để kiểm tra danh sách trang web và ứng dụng hỗ trợ Samsung Pass, trên màn hình chính của Samsung Pass, chạm vào  → **Cài đặt** → **Đối tác**. Nếu không có trang web hoặc ứng dụng nào hỗ trợ Samsung Pass, **Đối tác** sẽ không hiện ra.



- Các trang web và ứng dụng khả dụng có thể khác nhau tùy theo nhà cung cấp dịch vụ hoặc mẫu máy.
- Samsung không chịu trách nhiệm đối với mất mát hoặc bất tiện xảy ra do đăng nhập vào các trang web và ứng dụng qua Samsung Pass.



## Tự động nhập thông tin cá nhân của bạn

Bạn có thể sử dụng Samsung Pass để nhập thông tin cá nhân như địa chỉ hoặc thông tin thẻ thanh toán của bạn trên các ứng dụng hỗ trợ tự động điền.

- 1 Trên màn hình chính của Samsung Pass, chọn một tùy chọn trong **Thông tin riêng tư**.
- 2 Nhập thông tin và chạm vào **Lưu**.  
Bây giờ bạn đã có thể sử dụng dữ liệu sinh trắc học mà bạn đã đăng ký với Samsung Pass để tự động nhập thông tin cá nhân trên các ứng dụng được hỗ trợ.

## Xóa dữ liệu Samsung Pass của bạn

Bạn có thể xóa dữ liệu sinh trắc học, thông tin đăng nhập và dữ liệu ứng dụng đã đăng ký với Samsung Pass.

Trên màn hình chính của Samsung Pass, chạm vào  → **Cài đặt** → **Xem tất cả các thiết bị sử dụng Samsung Pass** →  → **Rời khỏi Samsung Pass**.



- Samsung account của bạn sẽ duy trì trạng thái hoạt động.
- Dữ liệu Samsung Pass trên các thiết bị khác đã đăng nhập vào Samsung account của bạn cũng sẽ được xóa.

## Thư mục bảo mật

Thư mục bảo mật sẽ bảo vệ các nội dung và ứng dụng riêng tư của bạn, chẳng hạn như ảnh chụp và danh bạ, để tránh bị người khác truy cập. Bạn có thể giữ an toàn cho các nội dung và ứng dụng riêng tư của bạn ngay cả khi thiết bị đã bị mở khóa.



- Thư mục bảo mật là một vùng lưu trữ bảo mật tách biệt. Dữ liệu trong Thư mục bảo mật sẽ không thể bị truyền đến các thiết bị khác qua các phương pháp chia sẻ chưa được chấp thuận như USB hoặc Wi-Fi Direct. Nếu cố tùy chỉnh hệ điều hành hoặc chỉnh sửa phần mềm sẽ khiến cho Thư mục bảo mật tự động khóa và không thể truy cập vào được. Trước khi lưu dữ liệu vào Thư mục bảo mật, đảm bảo đã sao lưu dữ liệu vào một nơi an toàn khác.

## Cài đặt Thư mục bảo mật

1 Mở **Cài đặt** và chạm vào **Bảo mật và riêng tư** → **Thư mục bảo mật**.

2 Làm theo hướng dẫn trên màn hình để hoàn thành bước thiết lập.

Khi xuất hiện cửa sổ pop-up hỏi bạn có muốn đặt lại kiểu khóa của Thư mục bảo mật với Samsung account của bạn không, hãy chạm vào **Kích hoạt**. Nếu bạn đã quên kiểu khóa, bạn có thể đặt lại bằng cách dùng Samsung account của mình. Nếu bạn không bật tính năng này, bạn không thể đặt lại kiểu khóa khi đã quên.

Khi hoàn tất quá trình thiết lập, màn hình Thư mục bảo mật sẽ xuất hiện và biểu tượng ứng dụng Thư mục bảo mật (🔒) sẽ được thêm vào màn hình Ứng dụng.



- Khi ứng dụng **Thư mục bảo mật** bị khóa, bạn phải mở khóa bằng phương pháp khóa đặt sẵn của mình.
- Để thay đổi tên hoặc biểu tượng của Thư mục bảo mật, chạm vào **⋮** → **Tùy chỉnh**.

## Cài đặt một điều kiện khóa tự động cho Thư mục bảo mật

1 Mở ứng dụng **Thư mục bảo mật** và chạm vào **⋮** → **Cài đặt** → **Tự động khóa Thư mục bảo mật**.

2 Chọn một tùy chọn khóa.



- Để khóa thủ công Thư mục bảo mật của bạn, chạm vào **⋮** → **Khóa và thoát**.

## Chuyển nội dung sang Thư mục bảo mật

Chuyển các nội dung như ảnh và video vào Thư mục bảo mật. Các thao tác sau là ví dụ minh họa việc di chuyển một hình ảnh từ vùng lưu trữ mặc định sang Thư mục bảo mật.

1 Mở ứng dụng **Thư mục bảo mật** và chạm vào **⋮** → **Thêm file**.

2 Chạm vào **Ảnh**, đánh dấu chọn để chuyển, rồi chạm vào **Xong**.

3 Chạm vào **Di chuyển**.

Các mục đã được chọn sẽ xóa trong thư mục gốc và chuyển sang Thư mục bảo mật. Để sao chép các mục, chạm vào **Sao chép**.



- Phương pháp di chuyển có thể khác nhau tùy vào kiểu nội dung.

## Chuyển nội dung ra khỏi Thư mục bảo mật

Chuyển nội dung từ Thư mục bảo mật sang các ứng dụng tương ứng trong vùng lưu trữ mặc định. Các thao tác sau là ví dụ minh họa việc di chuyển một hình ảnh từ Thư mục bảo mật sang kho lưu trữ mặc định.

- 1 Mở ứng dụng **Thư mục bảo mật** và chạm vào **Bộ sưu tập**.
- 2 Chọn một ảnh và chạm vào  → **Chuyển ra khỏi Thư mục bảo mật**.  
Các mục đã chọn sẽ được chuyển sang **Bộ sưu tập** trong kho lưu trữ mặc định.

## Thêm ứng dụng

Thêm một ứng dụng để sử dụng trong Thư mục bảo mật.

- 1 Mở ứng dụng **Thư mục bảo mật** và chạm vào **+**.
- 2 Đánh dấu chọn một hoặc nhiều ứng dụng đã cài đặt trên thiết bị và chạm vào **Thêm**.

## Gỡ các ứng dụng khỏi Thư mục bảo mật

Chạm và giữ ứng dụng cần xóa, rồi chạm vào **Gỡ cài đặt**.

## Thêm tài khoản



Thêm Samsung account và tài khoản Google hoặc các tài khoản khác của bạn vào để đồng bộ với ứng dụng trong Thư mục bảo mật.

- 1 Mở ứng dụng **Thư mục bảo mật** và chạm vào  → **Cài đặt** → **Quản lý tài khoản** → **Thêm tài khoản**.
- 2 Chọn một dịch vụ tài khoản.
- 3 Làm theo hướng dẫn trên màn hình để hoàn thành thiết lập tài khoản.

## Ẩn Thư mục bảo mật

Bạn có thể ẩn phím tắt vào Thư mục bảo mật trên màn hình Ứng dụng.

Mở ứng dụng **Thư mục bảo mật**, chạm vào  → **Cài đặt**, rồi chạm vào công tắc **Thêm Thư mục bảo mật vào màn hình Ứng dụng** để tắt.

Hoặc mở bảng thông báo, vuốt dọc xuống, rồi chạm vào  (**Thư mục bảo mật**) để tắt tính năng. Nếu bạn không thể tìm thấy  (**Thư mục bảo mật**) trên bảng điều khiển nhanh, chạm vào  và kéo phím sang để thêm vào.

Nếu bạn muốn hiển thị lại Thư mục bảo mật, mở **Cài đặt**, chạm vào **Bảo mật và riêng tư** → **Thư mục bảo mật**, rồi chạm vào công tắc **Thêm Thư mục bảo mật vào màn hình Ứng dụng** để bật.

## Gỡ cài đặt Thư mục bảo mật

Bạn có thể gỡ cài đặt Thư mục bảo mật bao gồm cả những ứng dụng và nội dung bên trong.

Mở ứng dụng **Thư mục bảo mật** và chạm vào  → **Cài đặt** → **Cài đặt khác** → **Gỡ cài đặt**.

Để sao lưu nội dung trước khi gỡ cài đặt Thư mục bảo mật, chạm vào **Chuyển các file media ra khỏi Thư mục bảo mật** và chạm vào **Gỡ cài đặt**. Để truy cập dữ liệu được sao lưu từ Thư mục bảo mật, mở ứng dụng **File của bạn** và chạm vào **Bộ nhớ trong** → **Download** → **Secure Folder**.

 Các ghi chú được lưu trong **Samsung Notes** sẽ không được sao lưu.

## Wi-Fi bảo mật

Bảo mật Wi-Fi là dịch vụ bảo mật kết nối mạng Wi-Fi của bạn. Dịch vụ này mã hóa dữ liệu sử dụng mạng Wi-Fi và tắt các ứng dụng và trang web theo dõi để bạn có thể sử dụng mạng Wi-Fi một cách an toàn. Ví dụ, khi sử dụng mạng Wi-Fi không bảo mật ở nơi công cộng như quán cà phê hay sân bay, tính năng Bảo mật Wi-Fi sẽ tự động bật lên để không ai có thể xâm nhập vào thông tin đăng nhập của bạn hoặc theo dõi các hoạt động của bạn trên các ứng dụng và trang web.

Trên màn hình Cài đặt, chạm vào **Bảo mật và riêng tư** → **Wi-Fi bảo mật** và làm theo các hướng dẫn trên màn hình để hoàn thành thiết lập.

Khi bật tính năng Bảo mật Wi-Fi, biểu tượng  sẽ xuất hiện trên thanh trạng thái.

- 
- Sử dụng tính năng này có thể khiến tốc độ mạng Wi-Fi bị chậm đi.
  - Tính năng này có thể không khả dụng tùy theo mạng Wi-Fi, nhà cung cấp dịch vụ hoặc mẫu máy.

## Chọn các ứng dụng cần bảo vệ bằng tính năng Bảo mật Wi-Fi

Chọn các ứng dụng cần bảo vệ bằng tính năng Bảo mật Wi-Fi để bảo vệ dữ liệu an toàn, như là mật mã hoặc hoạt động của bạn trên các ứng dụng, tránh bị người khác truy cập.

Trên màn hình Cài đặt, chạm vào **Bảo mật và riêng tư** → **Wi-Fi bảo mật** →  → **Cài đặt** → **Ứng dụng được bảo vệ** và chạm vào các công tắc kế bên các ứng dụng bạn muốn bảo vệ bằng tính năng Bảo mật Wi-Fi.

 Một số ứng dụng có thể không hỗ trợ tính năng này.

## Mua gói bảo vệ

Bạn được cung cấp một gói bảo vệ mạng Wi-Fi miễn phí mỗi tháng. Bạn cũng có thể mua gói bảo vệ trả phí và được bảo vệ với băng thông không giới hạn trong một thời gian có hạn.

1 Trên màn hình Cài đặt, chạm vào **Bảo mật và riêng tư** → **Wi-Fi bảo mật**.

2 Chạm vào **Gói bảo vệ** → **Nâng cấp** và chọn gói bạn muốn.

 Đối với các gói bảo vệ nhất định, bạn có thể chuyển gói bảo vệ sang một thiết bị khác có đăng nhập Samsung account của bạn.

3 Làm theo hướng dẫn trên màn hình để hoàn tất việc mua hàng.

## Vị trí

Thay đổi các cài đặt cho quyền truy cập thông tin vị trí.

Trên màn hình Cài đặt, chạm vào **Vị trí**.

- **Quyền của ứng dụng:** Kiểm tra danh sách các ứng dụng có quyền truy cập vị trí của thiết bị và tùy chỉnh các cài đặt về quyền đó.
- **Dịch vụ định vị:** Cài đặt cho thiết bị sử dụng tính năng Wi-Fi hoặc Bluetooth để tăng sự chính xác của thông tin định vị ngay cả khi các tính năng này đã bị tắt. Bạn cũng có thể kiểm tra các dịch vụ định vị mà thiết bị của bạn đang sử dụng.
- **Truy cập gần đây:** Kiểm tra ứng dụng nào yêu cầu thông tin vị trí hiện tại của bạn.



## An toàn và khẩn cấp

Quản lý thông tin y tế và danh bạ khẩn cấp của bạn. Bạn cũng có thể thay đổi cài đặt cho các tính năng khẩn cấp, ví dụ cảnh báo khẩn cấp không dây.

Trên màn hình Cài đặt, chạm vào **An toàn và khẩn cấp**.

- **Thông tin y tế:** Nhập thông tin y tế của bạn.
- **Danh bạ khẩn cấp:** Thêm danh bạ khẩn cấp của bạn.
- **SOS khẩn cấp:** Cài đặt thiết bị để thực hiện cuộc gọi khẩn cấp đến số điện thoại cài sẵn khi bạn nhấn phím Cạnh năm lần.
- **Chia sẻ khẩn cấp:** Cài đặt thiết bị để gửi thông tin, chẳng hạn như vị trí của bạn hoặc thông báo pin yếu của thiết bị, đến các danh bạ khẩn cấp của bạn trong một khoảng thời gian nhất định.
- **Cảnh báo động đất:** Bật tính năng cảnh báo động đất.
- **Tắt thông báo khi lái xe:** Tự động bật tính năng Không làm phiền khi đang lái xe.
- **Dịch vụ vị trí khẩn cấp:** Bật tính năng Dịch vụ vị trí khẩn cấp (ELS).
- **Cảnh báo khẩn cấp không dây:** Thay đổi cài đặt cho cảnh báo khẩn cấp không dây.



Một số tính năng có thể không khả dụng tùy theo khu vực hoặc mẫu máy.

## Tài khoản và sao lưu

### Tùy chọn

Đồng bộ, sao lưu hoặc khôi phục dữ liệu trên thiết bị của bạn bằng Samsung Cloud. Bạn cũng có thể đăng nhập vào các tài khoản chẳng hạn như Samsung account và tài khoản Google của bạn và truyền dữ liệu đi hoặc nhận từ các thiết bị khác thông qua Smart Switch.

Trên màn hình Cài đặt, chạm vào **Tài khoản và sao lưu**.

- **Quản lý tài khoản:** Thêm Samsung account và tài khoản Google hoặc các tài khoản khác của bạn để đồng bộ.
- **Samsung Cloud:** Sao lưu dữ liệu và các cài đặt của bạn, cũng như khôi phục các dữ liệu và cài đặt của thiết bị trước đó ngay cả khi bạn không có chúng. Tham khảo [Samsung Cloud](#) để biết thêm thông tin.

- **Google Drive:** Đảm bảo an toàn cho các thông tin cá nhân, dữ liệu ứng dụng và các cài đặt trên thiết bị. Bạn có thể sao lưu các thông tin nhạy cảm của mình. Bạn phải đăng nhập vào tài khoản Google của mình để sao lưu dữ liệu.
- **Smart Switch:** Mở Smart Switch và truyền dữ liệu từ thiết bị cũ của bạn. Tham khảo [Chuyển dữ liệu từ thiết bị trước của bạn \(Smart Switch\)](#) để biết thêm thông tin.



Hãy thường xuyên sao lưu dữ liệu vào một nơi an toàn, chẳng hạn như Samsung Cloud hoặc một máy vi tính để có thể khôi phục được nếu dữ liệu này bị hỏng hoặc bị mất do vô tình đặt lại cài đặt gốc.

## Samsung Cloud

Sao lưu dữ liệu trên thiết bị của bạn lên Samsung Cloud và khôi phục lại sau.

### Sao lưu dữ liệu

Bạn có thể sao lưu dữ liệu trên thiết bị của bạn lên Samsung Cloud.

- 1 Trên màn hình Cài đặt, chạm vào **Tài khoản và sao lưu** và chạm vào **Sao lưu dữ liệu** trong **Samsung Cloud**.
- 2 Chạm vào các công tắc ở cạnh những mục mà bạn muốn sao lưu và chạm vào **Sao lưu ngay**.
- 3 Chạm vào **Hoàn tất**.



- Một số dữ liệu sẽ không được sao lưu. Để kiểm tra dữ liệu nào sẽ được sao lưu, trên màn hình Cài đặt, chạm vào **Tài khoản và sao lưu** và chạm vào **Sao lưu dữ liệu** trong **Samsung Cloud**.
- Để kiểm tra dữ liệu sao lưu của thiết bị khác trong Samsung Cloud của bạn, trên màn hình Cài đặt, chạm vào **Tài khoản và sao lưu** → **Khôi phục dữ liệu**, rồi chọn một thiết bị mà bạn muốn.

### Khôi phục dữ liệu

Bạn có thể khôi phục lại dữ liệu sao lưu từ Samsung Cloud sang thiết bị của bạn.

- 1 Trên màn hình Cài đặt, chạm vào **Tài khoản và sao lưu**.
- 2 Chạm vào **Khôi phục dữ liệu** và chọn một thiết bị bạn muốn.
- 3 Đánh dấu chọn các mục mà bạn muốn khôi phục và chạm vào **Khôi phục**.

# Google

Cấu hình cài đặt cho một số tính năng được Google cung cấp.

Trên màn hình Cài đặt, chạm vào **Google**.



## Tính năng nâng cao

### Tùy chọn

Bật các tính năng nâng cao và thay đổi cài đặt kiểm soát các tính năng đó.

Trên màn hình Cài đặt, chạm vào **Tính năng nâng cao**.

- **Phòng thí nghiệm:** Sử dụng một tính năng mới của thiết bị.
- **S Pen:** Thay đổi cài đặt để sử dụng S Pen. Tham khảo [S Pen \(Galaxy S23 Ultra\)](#) để biết thêm thông tin.
- **Phím Cạnh:** Chọn một ứng dụng hay một tính năng để khởi chạy bằng phím Cạnh. Tham khảo [Cài đặt phím Cạnh](#) để biết thêm thông tin.
- **Chuyển động và thao tác:** Bật tính năng chuyển động và cấu hình cài đặt. Tham khảo [Chuyển động và thao tác](#) để biết thêm thông tin.
- **Chế độ Một tay:** Bật chế độ thao tác bằng một tay để tiện sử dụng thiết bị bằng một tay.
- **Đề xuất thông minh:** Cài đặt thiết bị để phân tích thông tin chính trong văn bản được chọn hoặc tin nhắn nhận được, chẳng hạn như sự kiện và địa chỉ và đề xuất thêm các thông tin này dưới dạng sự kiện vào lịch hoặc để sử dụng các ứng dụng liên quan. Bạn cũng có thể nhận được đề xuất hữu ích cho các hành động hoặc văn bản để nhập vào dựa trên lịch sử sử dụng ứng dụng của bạn.  
 Thông tin được thu thập chỉ được lưu trữ và sử dụng trong thiết bị này để bảo vệ thông tin cá nhân của bạn.
- **Ảnh chụp màn hình và trình ghi màn hình:** Thay đổi cài đặt chụp màn hình và trình ghi hình màn hình.
- **Hiển thị danh bạ khi chia sẻ nội dung:** Cài đặt thiết bị để hiển thị các danh bạ đã liên hệ trên bảng tùy chọn chia sẻ để cho phép bạn chia sẻ trực tiếp nội dung.

- **Hiệu ứng Cuộc gọi video:** Cài đặt để sử dụng tính năng thay đổi nền hoặc chặn tiếng ồn nền trong cuộc gọi video. Tham khảo [Hiệu ứng Cuộc gọi video](#) để biết thêm thông tin.
  -  Tính năng này chỉ có ở một số ứng dụng.
  - Một số tính năng có thể không khả dụng tùy theo mẫu máy.
- **Game Launcher:** Bật tính năng Game Launcher. Tham khảo [Game Launcher](#) để biết thêm thông tin.
- **Độ sáng video:** Cải thiện chất lượng hình ảnh của các video của bạn để tận hưởng các sắc màu rực rỡ và tươi sáng hơn.
  -  Tính năng này có thể không sử dụng được trong một số ứng dụng.
- **Dual Messenger:** Cài đặt ứng dụng thứ hai và dùng hai tài khoản riêng biệt cho cùng một ứng dụng nhắn tin. Tham khảo [Dual Messenger](#) để biết thêm thông tin.
  -  Một số tính năng có thể không khả dụng tùy theo nhà mạng hoặc mẫu máy.

## Chuyển động và thao tác

Bật tính năng chuyển động và cấu hình cài đặt.

Trên màn hình Cài đặt, chạm vào **Tính năng nâng cao** → **Chuyển động và thao tác**.

- **Nhắc lên để đánh thức:** Cài đặt thiết bị để bật màn hình khi bạn nhắc lên.
- **Chạm hai lần để bật màn hình:** Cài đặt thiết bị để bật màn hình khi chạm hai lần vào bất kỳ vị trí nào trên màn hình khi màn hình tắt.
- **Chạm hai lần để tắt màn hình:** Cài đặt thiết bị để tắt màn hình bằng cách chạm hai lần vào vùng trống trên màn hình Chờ hoặc màn hình khóa.
- **Luôn bật màn hình khi đang xem:** Cài đặt thiết bị để ngăn màn hình bị tắt trong khi bạn đang nhìn vào màn hình.
- **Báo hiệu khi nhắc đ.thoại lên:** Cài đặt thiết bị để báo cho bạn nếu bạn có cuộc gọi nhớ hoặc tin nhắn mới khi bạn cầm thiết bị lên.
  -  Tính năng này có thể không hoạt động nếu màn hình được bật hoặc thiết bị không nằm trên bề mặt phẳng.

- **Tắt âm bằng thao tác:** Cài đặt thiết bị để tắt các âm thanh nhất định bằng cách sử dụng chuyển động hoặc thao tác.
- **Vuốt lòng bàn tay để chụp:** Cài đặt thiết bị để chụp ảnh màn hình khi bạn vuốt bàn tay sang trái hoặc sang phải trên màn hình. Bạn có thể kiểm tra các ảnh được chụp trong **Bộ sưu tập**. Không thể chụp ảnh màn hình khi đang sử dụng một số ứng dụng và tính năng.



Lắc hoặc tác động quá mức lên thiết bị có thể gây ra các nhập liệu không mong muốn ở một số tính năng có sử dụng cảm biến.

## Hiệu ứng Cuộc gọi video

Bạn có thể sử dụng tính năng thay đổi nền hoặc chặn tiếng ồn nền trong cuộc gọi video.

Trên màn hình Cài đặt, chạm vào **Tính năng nâng cao** → **Hiệu ứng Cuộc gọi video** và chạm vào công tắc để bật. Biểu tượng  sẽ được thêm vào màn hình của ứng dụng gọi video.

## Sử dụng hiệu ứng gọi video

Trên màn hình của ứng dụng gọi video, hãy chạm vào .

- **Đặt lại tất cả:** Đặt lại cài đặt.
- **Nền:** Thay đổi hoặc làm mờ nền trong cuộc gọi video.
- **Khuôn mặt:** Áp dụng các hiệu ứng làm đẹp cho khuôn mặt.
- **Tông màu:** Điều chỉnh tông màu và độ sáng của màn hình.
- **Tự động căn chỉnh:** Bật hoặc tắt tính năng tự động căn chỉnh. Khi bạn bật tính năng này, thiết bị sẽ tự động thay đổi góc chụp và thu phóng bằng cách nhận dạng và theo dõi mọi người trong cuộc gọi video.
- **Chế độ micro:** Chặn tiếng ồn xung quanh để âm thanh rõ hơn.
  - **Chuẩn:** Loại bỏ tiếng ồn để âm thanh nghe như một cuộc gọi thoại thông thường.
  - **Tập trung vào giọng nói:** Tập trung vào nơi âm thanh phát ra từ hướng của máy ảnh trước.
  - **Tất cả âm thanh:** Truyền tất cả âm thanh xung quanh bạn, chẳng hạn như tiếng nhạc.
- : Chọn hoặc thêm màu nền hoặc hình ảnh để sử dụng trong cuộc gọi video.



- Một số tính năng có thể không khả dụng tùy theo mẫu máy.
- Một số tính năng chỉ khả dụng khi sử dụng máy ảnh trước.

## Dual Messenger

Cài đặt ứng dụng thứ hai và sử dụng hai tài khoản riêng biệt cho cùng một ứng dụng nhắn tin.

- 1 Trên màn hình Cài đặt, chạm vào **Tính năng nâng cao** → **Dual Messenger**.  
Các ứng dụng được hỗ trợ sẽ xuất hiện.
- 2 Chạm vào công tắc của một ứng dụng để cài đặt ứng dụng thứ hai.  
Ứng dụng thứ hai sẽ được cài đặt. Biểu tượng của ứng dụng thứ hai sẽ được hiển thị với .



-  • Tính năng Dual Messenger này có thể không có tùy theo ứng dụng.
- Một số tính năng của ứng dụng có thể bị hạn chế ở ứng dụng thứ hai.

## Gỡ cài đặt ứng dụng thứ hai

- 1 Trên màn hình Cài đặt, chạm vào **Tính năng nâng cao** → **Dual Messenger**.
- 2 Chạm vào công tắc của ứng dụng bạn muốn gỡ cài đặt và chạm vào **Gỡ cài đặt**.  
Mọi dữ liệu liên quan đến ứng dụng thứ hai sẽ bị xóa đi.

-  Nếu bạn gỡ cài đặt ứng dụng thứ nhất, ứng dụng thứ hai cũng sẽ bị xóa.

## Tiện ích số và kiểm soát truy cập

Kiểm tra lịch sử sử dụng thiết bị của bạn và sử dụng các tính năng để ngăn thiết bị gây trở ngại đến cuộc sống của bạn. Bạn cũng có thể cài đặt kiểm soát của phụ huynh đối với con mình và quản lý việc sử dụng thiết bị kỹ thuật số của chúng.

Trên màn hình Cài đặt, chạm vào **Tiện ích số và kiểm soát truy cập**.

- **Mục tiêu thời gian sáng màn hình:** Cài đặt mục tiêu thời gian bạn sử dụng thiết bị một ngày.
- **Đếm giờ ứng dụng:** Hạn chế thời gian sử dụng hàng ngày cho mỗi ứng dụng bằng cách đặt một bộ đếm thời gian. Khi bạn đạt đến mức giới hạn, ứng dụng sẽ bị tắt và bạn không thể sử dụng nữa.
- **Theo dõi lái xe:** Bật màn hình lái xe để theo dõi lượng thời gian bạn sử dụng thiết bị trong khi lái xe.
- **Theo dõi âm lượng:** Bật theo dõi âm lượng để bảo vệ thính giác của bạn.
- **Kiểm soát truy cập:** Quản lý việc sử dụng thiết bị kỹ thuật số của con bạn.

## Chăm sóc pin và thiết bị

### Giới thiệu

Tính năng chăm sóc thiết bị cho bạn biết tổng quan về trạng thái pin, kho lưu trữ, bộ nhớ và bảo mật hệ thống của thiết bị. Bạn cũng có thể tối ưu hóa thiết bị.

### Tối ưu hóa thiết bị của bạn

Trên màn hình Cài đặt, chạm vào **Chăm sóc pin và thiết bị** → **Tối ưu ngay**.

Tính năng tối ưu nhanh sẽ nâng cao hiệu quả hoạt động của thiết bị qua các hoạt động sau đây.

- Đóng ứng dụng đang chạy ngầm.
- Quản lý các hoạt động sử dụng pin bất thường.
- Quét các ứng dụng lỗi và phần mềm độc hại.

## Pin

Kiểm tra lượng pin còn lại và thời gian sử dụng thiết bị. Đối với thiết bị có mức pin thấp, hãy duy trì lượng pin bằng cách bật tính năng tiết kiệm pin.

Trên màn hình Cài đặt, chạm vào **Chăm sóc pin và thiết bị** → **Pin**.

- **Tiết kiệm pin:** Bật chế độ tiết kiệm pin để kéo dài thời gian sử dụng cho pin.
- **Giới hạn sử dụng dưới nền:** Giới hạn mức sử dụng pin của các ứng dụng bạn không dùng thường xuyên.
- **Chia sẻ pin không dây:** Sạc một thiết bị khác bằng pin điện thoại của bạn. Tham khảo [Chia sẻ pin không dây](#) để biết thêm thông tin.
- **Các cài đặt pin khác:** Cấu hình các cài đặt nâng cao cho pin.



- Thời gian sử dụng còn lại cho biết thời gian còn lại trước khi hết pin. Thời gian còn lại có thể khác nhau tùy theo cài đặt thiết bị của bạn và các điều kiện hoạt động.
- Bạn có thể không nhận được thông báo từ một số ứng dụng dùng chế độ tiết kiệm pin.

## Lưu trữ

Kiểm tra trạng thái lưu trữ đã sử dụng và còn trống.

Trên màn hình Cài đặt, chạm vào **Chăm sóc pin và thiết bị** → **Lưu trữ**. Để xóa các file hoặc gỡ cài đặt ứng dụng mà bạn không còn sử dụng nữa, hãy chọn một thể loại. Sau đó, chạm và giữ hoặc chọn một mục và chạm vào **Xóa** hoặc **Gỡ cài đặt**.



- Dung lượng khả dụng thực tế của bộ lưu trữ trong nhỏ hơn so với dung lượng hiển thị vì hệ điều hành và các ứng dụng mặc định đã chiếm một phần bộ lưu trữ. Dung lượng trống có thể thay đổi khi bạn cập nhật thiết bị.
- Bạn có thể kiểm tra dung lượng khả dụng của bộ lưu trữ trong dưới mục Thông số kỹ thuật của thiết bị trên trang web của Samsung.

## Bộ nhớ

Trên màn hình Cài đặt, chạm vào **Chăm sóc pin và thiết bị** → **Bộ nhớ**.

Để tăng tốc cho thiết bị bằng cách dừng các ứng dụng đang chạy ngầm, đánh dấu chọn các ứng dụng từ danh sách ứng dụng và chạm vào **Dọn ngay**.



## Bảo vệ thiết bị

Kiểm tra trạng thái bảo mật của thiết bị. Tính năng này sẽ quét thiết bị của bạn để tìm phần mềm độc hại.

Trên màn hình Cài đặt, chạm vào **Chăm sóc pin và thiết bị** → **Bảo vệ thiết bị** → **Quét điện thoại**.

## Tự động tối ưu

Bạn có thể cài đặt thiết bị để thực hiện tối ưu hóa tự động khi không sử dụng thiết bị của bạn.

Trên màn hình Cài đặt, chạm vào **Chăm sóc pin và thiết bị** → **Tự động tối ưu**, rồi chạm vào công tắc **Khởi động lại khi cần** để bật.

## Cập nhật phần mềm

Cập nhật phần mềm thiết bị của bạn thông qua dịch vụ nâng cấp phần mềm không dây (firmware over-the-air - FOTA). Bạn cũng có thể lên lịch hẹn nâng cấp phần mềm.

Trên màn hình Cài đặt, chạm vào **Chăm sóc pin và thiết bị** → **Cập nhật phần mềm**.

## Chẩn đoán

Kiểm tra thiết bị của bạn bằng Samsung Members.

Trên màn hình Cài đặt, chạm vào **Chăm sóc pin và thiết bị** → **Chẩn đoán**. Chọn một mục để kiểm tra hoặc chạm vào **Kiểm tra tất cả** để kiểm tra tất cả các mục.

## Chế độ Bảo trì

Kích hoạt chế độ bảo trì để bảo vệ quyền riêng tư trong trường hợp có người khác sử dụng thiết bị của bạn, chẳng hạn như khi bạn mang thiết bị đi sửa.

Trên màn hình Cài đặt, chạm vào **Chăm sóc pin và thiết bị** → **Chế độ Bảo trì** → **Bật**.

## Ứng dụng

Quản lý ứng dụng của thiết bị và thay đổi cài đặt của chúng. Bạn có thể kiểm tra thông tin sử dụng các ứng dụng, thay đổi cài đặt thông báo hay quyền hạn hoặc gỡ cài đặt hay tắt các ứng dụng không cần thiết.

Trên màn hình Cài đặt, chạm vào **Ứng dụng**.

## Quản lý chung

Tùy chỉnh cài đặt hệ thống trên thiết bị của bạn hoặc cài đặt lại thiết bị.

Trên màn hình Cài đặt, chạm vào **Quản lý chung**.

- **Ngôn ngữ:** Chọn ngôn ngữ thiết bị. Tham khảo [Thêm ngôn ngữ thiết bị](#) để biết thêm thông tin.
- **Ngôn ngữ ứng dụng:** Chọn ngôn ngữ bạn muốn sử dụng cho từng ứng dụng.
- **Văn bản sang giọng nói:** Thay đổi cài đặt cho các tính năng chuyển văn bản sang giọng nói sử dụng khi TalkBack được bật, chẳng hạn như ngôn ngữ, tốc độ và các tính năng khác.
- **Nhập bằng giọng nói:** Tải về gói ngôn ngữ để sử dụng ngoại tuyến tính năng nhập bằng giọng nói.
- **Thời gian:** Truy cập và thay đổi các cài đặt để điều khiển cách thiết bị hiển thị ngày và thời gian.  
 Nếu pin hết hoàn toàn trong thời gian dài, ngày và thời gian sẽ bị thiết lập lại.
- **Cài đặt Bàn phím Samsung:** Thay đổi cài đặt cho bàn phím Samsung.
- **Danh sách và mặc định bàn phím:** Chọn bàn phím để sử dụng theo mặc định và thay đổi cài đặt bàn phím.
- **Bàn phím vật lý:** Thay đổi cài đặt cho bàn phím ngoài.
- **Chuột và bảng cảm ứng:** Thay đổi các cài đặt cho chuột ngoài hoặc trackpad.
- **Mật mã và tự động điền:** Chọn một dịch vụ tự động điền để sử dụng.
- **Đặt lại:** Đặt lại các cài đặt thiết bị của bạn hoặc thực hiện khôi phục cài đặt gốc.
- **Dịch vụ tùy chỉnh:** Cài đặt để nhận dịch vụ được cá nhân hóa dựa trên sở thích và cách bạn sử dụng thiết bị của mình.
- **Liên hệ chúng tôi:** Nêu thắc mắc hoặc kiểm tra các câu hỏi thường gặp.

### Thêm ngôn ngữ thiết bị

Bạn có thể thêm ngôn ngữ để sử dụng trên thiết bị của bạn.

- 1 Trên màn hình Cài đặt, chạm vào **Quản lý chung** → **Ngôn ngữ** → **Thêm ngôn ngữ**.  
Để kiểm tra tất cả các ngôn ngữ có thể thêm vào, chạm vào  → **Tất cả ngôn ngữ**.
- 2 Chọn ngôn ngữ để thêm vào.

3 Để cài đặt một ngôn ngữ đã chọn là ngôn ngữ mặc định, chạm vào **Đặt mặc định**. Để giữ cài đặt ngôn ngữ hiện tại, chạm vào **Giữ hiện tại**.

Ngôn ngữ đã chọn sẽ được thêm vào danh sách ngôn ngữ. Nếu bạn đã thay đổi ngôn ngữ mặc định, ngôn ngữ đã chọn sẽ được đưa lên đầu danh sách.

Để thay đổi ngôn ngữ mặc định trong danh sách ngôn ngữ của bạn, chọn một ngôn ngữ bạn muốn rồi chạm vào **Áp dụng**. Nếu một ứng dụng không hỗ trợ ngôn ngữ mặc định thì thiết bị sẽ sử dụng ngôn ngữ được hỗ trợ tiếp theo trong danh sách.

## Hỗ trợ

Cấu hình các cài đặt khác nhau để cải thiện khả năng hỗ trợ cho thiết bị. Tham khảo [Hỗ trợ](#) để biết thêm thông tin.

Trên màn hình Cài đặt, chạm vào **Hỗ trợ**.

## Cập nhật phần mềm

Cập nhật phần mềm thiết bị của bạn thông qua dịch vụ nâng cấp phần mềm không dây (firmware over-the-air - FOTA). Bạn cũng có thể lên lịch hẹn nâng cấp phần mềm.

Trên màn hình Cài đặt, chạm vào **Cập nhật phần mềm**.

- **Tải về và cài đặt:** Kiểm tra và cài đặt các bản cập nhật một cách thủ công.
- **Tự động tải về qua Wi-Fi:** Cài đặt thiết bị để tải về các bản cập nhật một cách tự động khi được kết nối tới một mạng Wi-Fi.
- **Cập nhật gần nhất:** Kiểm tra thông tin về lần cuối cập nhật phần mềm.



Nếu các bản cập nhật phần mềm khẩn cấp được phát hành để bảo mật thiết bị của bạn và chặn các mối đe dọa mới về bảo mật, các bản cập nhật sẽ được cài tự động mà không cần bạn chấp thuận.

## Thông tin cập nhật về bảo mật

Các bản cập nhật về bảo mật được cung cấp nhằm tăng cường tính bảo mật cho thiết bị của bạn và bảo vệ thông tin cá nhân của bạn. Để biết thêm thông tin các bản cập nhật bảo mật cho mẫu máy của bạn, hãy truy cập [security.samsungmobile.com](http://security.samsungmobile.com).



Trang web chỉ hỗ trợ một số ngôn ngữ.

## Thông tin điện thoại

Truy cập thông tin thiết bị của bạn.

Trên màn hình Cài đặt, chạm vào **Thông tin điện thoại**.

Để đổi tên thiết bị của bạn, chạm vào **Sửa**.

- **Thông tin trạng thái:** Kiểm tra các thông tin khác nhau về thiết bị như tình trạng thẻ SIM, địa chỉ MAC của Wi-Fi và số sêri.
- **Thông tin pháp lý:** Truy cập thông tin pháp lý có liên quan đến thiết bị như thông tin an toàn và giấy phép mã nguồn mở.
- **Thông tin phần mềm:** Truy cập thông tin phần mềm của thiết bị như phiên bản hệ điều hành và phiên bản phần mềm.
- **Thông tin pin:** Kiểm tra tình trạng và thông tin pin của thiết bị.

# Thông báo về việc sử dụng

## Những lưu ý khi sử dụng thiết bị

Vui lòng đọc sách hướng dẫn khi sử dụng thiết bị để đảm bảo sử dụng an toàn và đúng cách.

- Các mô tả trong sách này dựa trên cài đặt mặc định trên thiết bị.
- Một số nội dung có thể khác so với thiết bị của bạn tùy theo khu vực, nhà cung cấp dịch vụ, thông số kỹ thuật của mẫu máy hoặc phần mềm thiết bị.
- Thiết bị có thể cần kết nối mạng Wi-Fi hoặc mạng di động khi dùng một số ứng dụng hoặc tính năng.
- Nội dung (nội dung chất lượng cao) mà yêu cầu sử dụng CPU và bộ nhớ nhiều sẽ ảnh hưởng đến hiệu suất tổng thể của thiết bị. Ứng dụng liên quan đến nội dung có thể sẽ không hoạt động đúng, tùy thuộc vào thông số kỹ thuật của thiết bị và môi trường mà thiết bị được sử dụng.
- Samsung không chịu trách nhiệm cho các vấn đề về hoạt động gây ra bởi các ứng dụng của các nhà cung cấp khác không phải là Samsung.
- Samsung không chịu trách nhiệm đối với các vấn đề về hoạt động hoặc các trường hợp không tương thích gây ra do điều chỉnh cài đặt đăng ký hoặc chỉnh sửa phần mềm hệ điều hành. Việc cố gắng tùy chỉnh hệ điều hành có thể làm cho thiết bị hoặc ứng dụng của bạn bị hỏng.
- Phần mềm, nguồn âm thanh, hình nền, hình ảnh và các nội dung media khác được cung cấp trong thiết bị này được cấp phép sử dụng có giới hạn. Việc trích xuất và sử dụng các sản phẩm này cho mục đích thương mại hoặc các mục đích khác là vi phạm luật bản quyền. Người dùng hoàn toàn chịu trách nhiệm cho việc sử dụng bất hợp pháp các nội dung media.
- Bạn có thể phải trả thêm phí sử dụng các dịch vụ dữ liệu như nhắn tin, tải lên và tải về, đồng bộ tự động hoặc sử dụng các dịch vụ định vị tùy theo gói dữ liệu của bạn. Để truyền nhiều dữ liệu lớn, nên sử dụng tính năng Wi-Fi.
- Các ứng dụng mặc định có sẵn với thiết bị có thể phải cập nhật và có thể không còn được hỗ trợ mà không cần thông báo trước.
- Chỉnh sửa hệ điều hành của thiết bị hoặc cài đặt phần mềm từ các nguồn không chính thức có thể dẫn đến lỗi thiết bị và hỏng hoặc mất dữ liệu. Những hành động này là vi phạm thỏa thuận bản quyền của bạn với Samsung và sẽ làm mất hiệu lực bảo hành của bạn.



- Bạn có thể nhìn rõ màn hình cảm ứng ngay cả dưới ánh nắng mạnh ngoài trời bằng cách tự động điều chỉnh phạm vi độ tương phản dựa trên môi trường xung quanh. Do đặc tính của sản phẩm, hiển thị một hiệu ứng cố định trong thời gian dài có thể khiến máy bị hiện tượng lưu ảnh (cháy màn hình) hoặc bóng mờ.
  - Không nên dùng hiệu ứng cố định trên một phần hoặc toàn bộ màn hình cảm ứng trong thời gian dài và tắt màn hình cảm ứng khi không sử dụng thiết bị.
  - Bạn có thể cài đặt màn hình cảm ứng tự động tắt khi không sử dụng. Mở **Cài đặt**, chạm vào **Màn hình** → **Thời gian sáng màn hình**, rồi chọn độ dài thời gian bạn muốn thiết bị chờ trước khi tắt màn hình cảm ứng.
  - Để cài đặt màn hình cảm ứng tự động điều chỉnh độ sáng dựa vào môi trường xung quanh, mở **Cài đặt**, chạm vào **Màn hình**, rồi chạm vào công tắc **Độ sáng tương thích** để bật.
- Tùy thuộc vào khu vực hoặc mẫu máy, một số thiết bị cần được Ủy ban Truyền thông Liên bang (FCC) phê duyệt.

Nếu thiết bị của bạn được FCC phê duyệt, bạn có thể kiểm tra ID FCC của thiết bị. Để truy cập ID FCC của thiết bị, mở **Cài đặt** và chạm vào **Thông tin điện thoại** → **Thông tin trạng thái**. Nếu thiết bị của bạn không có ID FCC, điều đó có nghĩa là thiết bị này không được phép kinh doanh tại Mỹ hoặc các vùng lãnh thổ của quốc gia này và chỉ có thể được mang đến Mỹ vì mục đích sử dụng cá nhân của chủ sở hữu.

- Việc sử dụng thiết bị phát băng thông siêu rộng (UWB) bị cấm khi ở trên máy bay hoặc tàu thủy. Khi bạn bật chế độ máy bay, tính năng UWB sẽ bị tắt. (Galaxy S23 Ultra, Galaxy S23+)
- Băng thông được thiết bị hỗ trợ có thể khác nhau tùy theo khu vực hoặc nhà mạng.
- Tính khả dụng của mạng 5G có thể khác biệt tùy theo quốc gia, nhà cung cấp mạng và môi trường người dùng.

- Thiết bị của bạn có chứa nam châm. Không để thiết bị gần thẻ tín dụng, thiết bị y tế cấy ghép và những thiết bị khác có thể bị ảnh hưởng bởi nam châm. Trong trường hợp là thiết bị y tế, hãy để thiết bị của bạn cách xa hơn 15 cm. Ngừng sử dụng thiết bị của bạn nếu bạn nghi ngờ có bất kỳ sự nhiễu loạn nào với thiết bị y tế của mình và tham khảo ý kiến bác sĩ hoặc nhà sản xuất thiết bị y tế của bạn.

## Biểu tượng chỉ dẫn

-  Cảnh báo: tình huống có thể gây chấn thương cho bạn hoặc người khác
-  Thận trọng: tình huống có thể làm thiết bị của bạn hoặc thiết bị khác bị hỏng
-  Lưu ý: các ghi chú, gợi ý sử dụng hoặc thông tin bổ sung

## Ghi chú về các phụ kiện và thành phần trong hộp

Tham khảo hướng dẫn sử dụng nhanh cho các phụ kiện trong hộp.

- Những phụ kiện được cung cấp cùng với thiết bị và bất kỳ phụ kiện có sẵn nào đều có thể thay đổi tùy theo khu vực hoặc nhà mạng.
- Những phụ kiện cung cấp chỉ được thiết kế dành cho thiết bị này và có thể không tương thích với các thiết bị khác.
- Hình thức và thông số kỹ thuật có thể thay đổi mà không cần báo trước.
- Bạn có thể mua phụ kiện bổ sung từ nhà bán lẻ của Samsung tại địa phương. Đảm bảo chúng tương thích với thiết bị trước khi mua.
- Chỉ sử dụng các phụ kiện được Samsung chứng nhận. Việc sử dụng phụ kiện chưa được phê duyệt có thể gây ra sự cố hoạt động và lỗi sản phẩm không được bảo hành.
- Các phụ kiện có sẵn có thể thay đổi phụ thuộc hoàn toàn vào các công ty sản xuất. Để biết thêm thông tin về các phụ kiện có sẵn, tham khảo website của Samsung.
- Có thể sử dụng tai nghe (USB Type-C) hỗ trợ đầu ra kỹ thuật số với thiết bị. Tuy nhiên, thiết bị có thể không tương thích với tai nghe sử dụng phương pháp đầu ra âm thanh khác hoặc đến từ nhà sản xuất khác.



## Đảm bảo kháng nước và bụi bẩn

Thiết bị của bạn có khả năng kháng nước và bụi, đồng thời đáp ứng các tiêu chuẩn quốc tế sau đây.

- Chứng nhận đánh giá khả năng kháng nước IP68: Theo yêu cầu của tiêu chuẩn IEC 60529, thiết bị đã được thử nghiệm trong nước sạch ở độ sâu 1,5 m trong 30 phút mà không di chuyển.

Bạn phải tuân theo các hướng dẫn để duy trì khả năng kháng nước và bụi của thiết bị.

- Không để thiết bị tiếp xúc với nước hồ bơi hoặc nước biển.
- Nếu thiết bị tiếp xúc với nước bẩn hoặc các chất lỏng khác chẳng hạn như nước xà phòng, dầu, nước hoa, kem chống nắng, nước rửa tay, các sản phẩm hóa học như mỹ phẩm hoặc các chất lỏng có cồn, hãy vệ sinh thiết bị bằng nước thường không xả dưới vòi, lau bằng vải mềm, sạch, rồi làm khô hoàn toàn trước khi sử dụng để duy trì tính năng kháng nước của thiết bị.
- Không để thiết bị tiếp xúc với nước chảy mạnh. Áp suất nước tăng đột ngột có thể vượt quá mức độ kháng nước được đảm bảo.
- Ở những nơi như phòng xông hơi khô hoặc phòng xông hơi ướt, tính năng kháng nước có thể bị vô hiệu hóa do nhiệt độ thay đổi đột ngột.
- Nếu thiết bị bị va đập bên ngoài hoặc bị hỏng, tính năng kháng nước của thiết bị có thể suy giảm.

Nếu thiết bị tiếp xúc với nước hoặc chất bẩn, hãy làm theo hướng dẫn sau:

- Lau thiết bị bằng vải mềm, sạch, rồi làm khô hoàn toàn.
- Nếu micro hoặc loa chưa khô hoàn toàn, điều này có thể dẫn đến âm thanh không rõ trong lúc gọi điện thoại.
- Màn hình cảm ứng và các tính năng khác có thể không hoạt động bình thường nếu thiết bị được sử dụng dưới nước.
- Không kết nối với bộ sạc hoặc bất kỳ phụ kiện nào cho đến khi thiết bị khô hoàn toàn. Thiết bị có thể bị hỏng nếu phụ kiện hoặc bộ sạc được kết nối khi khe cắm đa năng chưa khô.

## Tình huống và cách xử lý thiết bị nóng quá mức

### Thiết bị nóng lên trong quá trình sạc pin

Trong khi đang sạc, thiết bị và bộ sạc có thể bị nóng lên. Trong lúc sạc không dây hoặc sạc nhanh, khi chạm vào bạn có thể thấy thiết bị ngày càng nóng. Điều này không ảnh hưởng đến hiệu suất hay tuổi thọ của thiết bị và nằm trong phạm vi hoạt động bình thường của thiết bị. Nếu pin bị nóng quá mức, tốc độ sạc có thể bị giảm hoặc bộ sạc có thể ngừng sạc.

#### Khi thiết bị nóng lên, hãy thực hiện các bước sau:

- Ngắt bộ sạc ra khỏi thiết bị và tắt tất cả các ứng dụng đang chạy. Chờ đến khi thiết bị hạ nhiệt rồi bắt đầu sạc lại.
- Nếu chỉ có phần dưới của thiết bị bị nóng quá mức, có thể cáp USB kết nối đã bị hỏng. Hãy thay cáp USB hỏng bằng một cáp USB mới đã được Samsung chứng nhận.
- Khi sử dụng bộ sạc không dây, không được để các vật nào lạ như đồ kim loại, nam châm và thẻ từ ở giữa thiết bị và bộ sạc không dây.



Tính năng sạc không dây hoặc sạc nhanh chỉ khả dụng trên các mẫu máy được hỗ trợ.

### Thiết bị nóng lên trong quá trình sử dụng

Nếu bạn dùng tính năng hoặc ứng dụng nào lâu hay cần nhiều điện năng, thiết bị có thể tạm thời nóng lên do mức tiêu thụ pin tăng lên. Đóng tất cả ứng dụng đang chạy và ngưng sử dụng thiết bị một lúc.

Tham khảo các ví dụ sau về các tình huống có thể dẫn đến việc thiết bị bị nóng quá mức.

- Lần đầu cài đặt thiết bị mới mua hoặc đang khôi phục lại dữ liệu
- Khi tải xuống các file dung lượng lớn

- Khi dùng các ứng dụng cần nhiều điện năng hơn hoặc dùng lâu các ứng dụng
  - Khi chơi các trò chơi chất lượng cao trong thời gian kéo dài
  - Khi quay video trong thời gian kéo dài
  - Khi xem video trực tuyến với màn hình ở độ sáng tối đa
  - Khi kết nối với TV
- Trong khi chạy đa nhiệm (hoặc khi có nhiều ứng dụng đang chạy ngầm)
  - Sử dụng đa cửa sổ
  - Khi vừa cập nhật hoặc cài đặt ứng dụng và vừa quay video
  - Khi vừa tải về file dung lượng lớn và vừa gọi video
  - Khi vừa quay video và vừa dùng ứng dụng tìm đường
- Khi sử dụng nhiều dữ liệu để đồng bộ với các tài khoản cloud, email hoặc các tài khoản khác
- Khi vừa dùng ứng dụng tìm đường trên xe hơi và vừa đặt thiết bị dưới ánh nắng trực tiếp
- Khi sử dụng tính năng điểm truy cập di động và chia sẻ kết nối internet
- Khi sử dụng thiết bị trong khu vực có tín hiệu yếu hoặc bắt sóng kém
- Khi đang sạc pin bằng cáp USB bị hỏng
- Khi khe cắm đa năng của thiết bị bị hỏng hoặc tiếp xúc với các chất lạ như chất lỏng, bụi, bột kim loại và ruột bút chì
- Khi bạn đang chuyển vùng dữ liệu

### **Khi thiết bị nóng lên, hãy thực hiện các bước sau:**

- Cập nhật phiên bản phần mềm mới nhất cho thiết bị.
- Xung đột giữa các ứng dụng đang chạy có thể là nguyên nhân làm thiết bị nóng lên. Hãy khởi động lại thiết bị.
- Tắt các tính năng Wi-Fi, GPS và Bluetooth khi không sử dụng.
- Khi không sử dụng, hãy đóng các ứng dụng đang chạy ngầm hoặc ứng dụng làm tăng lượng tiêu hao pin.
- Xóa các file không cần thiết hoặc ứng dụng không dùng đến.
- Giảm độ sáng màn hình.
- Nếu thiết bị nóng trong một thời gian dài hoặc trở nên quá nóng, hãy ngưng sử dụng thiết bị một lúc. Nếu thiết bị vẫn nóng, hãy liên hệ với Trung tâm bảo hành của Samsung hay trung tâm bảo hành được ủy quyền.

## Cẩn trọng khi thiết bị quá nhiệt

Nếu bạn bắt đầu cảm thấy khó chịu vì thiết bị quá nóng, hãy ngừng sử dụng thiết bị.

Khi thiết bị nóng lên, các tính năng và hiệu năng có thể bị giới hạn hoặc thiết bị có thể tắt để nguội đi. Tính năng chỉ khả dụng trên các mẫu máy được hỗ trợ.

- Nếu thiết bị quá nóng, độ sáng màn hình, tần số quét màn hình và tốc độ hiệu năng sẽ bị giới hạn để giảm nhiệt độ của thiết bị. Ngay cả khi có biểu tượng chỉ báo sạc pin, quá trình sạc vẫn có thể chậm. Khi quá trình sạc dừng lại do nhiệt độ của thiết bị tăng lên, biểu tượng chỉ báo sạc pin sẽ nhấp nháy.
- Nếu thiết bị đạt đến một nhiệt độ nhất định, một thông báo cảnh báo sẽ xuất hiện để ngăn ngừa hỏng hóc thiết bị, kích ứng, tổn thương da và rò rỉ pin. Các ứng dụng đang chạy sẽ bị đóng, tính năng gọi điện và các tính năng khác sẽ bị hạn chế, trừ các cuộc gọi khẩn cấp, cho đến khi thiết bị nguội đi.
- Nếu xuất hiện thông báo thứ hai do nhiệt độ thiết bị tiếp tục tăng, thiết bị sẽ tắt nguồn. Không sử dụng thiết bị cho đến khi nhiệt độ giảm xuống dưới mức chỉ định. Nếu xuất hiện thông báo cảnh báo thứ hai trong khi thực hiện một cuộc gọi khẩn cấp, cuộc gọi sẽ không bị ngắt kết nối do tắt nguồn cưỡng chế.

## Cẩn trọng với môi trường hoạt động

Thiết bị của bạn có thể bị nóng lên do môi trường trong những điều kiện sau. Hãy thận trọng để tránh làm giảm tuổi thọ của pin, làm hư hỏng thiết bị hay gây hỏa hoạn.

- Không cất giữ thiết bị ở nơi quá nóng hoặc quá lạnh.
- Không để thiết bị tiếp xúc trực tiếp với ánh nắng trong thời gian dài.
- Không sử dụng hoặc để thiết bị trong thời gian dài ở những nơi rất nóng như bên trong xe hơi vào mùa hè.
- Không đặt thiết bị ở những nơi có thể gây quá nhiệt chẳng hạn như trên thảm sưởi ấm bằng điện.
- Không để thiết bị gần hoặc trong bếp, lò vi sóng, thiết bị nấu ăn hoặc hộp chứa có áp suất cao.
- Không sử dụng dây cáp có vỏ ngoài đã bị tróc hoặc bị hư và không sử dụng bộ sạc hoặc pin bị hỏng hoặc có trục trặc.

# Phụ lục

## Hỗ trợ

### Thông tin về Hỗ trợ

Nâng cao khả năng truy cập bằng các tính năng giúp thiết bị dễ sử dụng hơn cho người dùng bị suy giảm thị lực, thính lực và sự khéo léo.

Mở **Cài đặt** và chạm vào **Hỗ trợ**. Để kiểm tra các tính năng được đề xuất và các tính năng trợ năng bạn đang sử dụng, hãy chạm vào **Được đề xuất cho bạn**. Để tắt các tính năng đang sử dụng, hãy chạm vào **Tắt**.

### TalkBack (Phản hồi bằng giọng nói)

#### Tắt hoặc bật TalkBack

Khi bạn bật TalkBack, thiết bị sẽ khởi động tính năng phản hồi thoại. Khi bạn chạm một lần vào tính năng đã chọn, thiết bị sẽ đọc to nội dung trên màn hình. Chạm hai lần vào tính năng sẽ bật tính năng.

Mở **Cài đặt**, chạm vào **Hỗ trợ** → **TalkBack**, rồi chạm vào công tắc để bật.

Để tắt TalkBack, chạm vào công tắc và chạm hai lần vào bất kỳ vị trí nào trên màn hình.

Để kiểm tra cách sử dụng TalkBack, hãy chạm vào **Cài đặt** → **Hướng dẫn và trợ giúp**.



Một số tính năng không khả dụng khi bạn đang sử dụng TalkBack.

#### Điều chỉnh màn hình bằng các cử chỉ của ngón tay

Bạn có thể sử dụng nhiều thao tác ngón tay khác nhau để điều khiển màn hình trong khi đang sử dụng TalkBack.

Để kiểm tra và tùy chỉnh các thao tác ngón tay có sẵn, hãy mở **Cài đặt** và chạm vào **Hỗ trợ** → **TalkBack** → **Cài đặt** → **Tùy chỉnh cử chỉ**.

## Sử dụng menu đọc

Khi bạn đang sử dụng TalkBack, vuốt ba đầu ngón tay sang trái hoặc phải. Menu đọc sẽ xuất hiện và thiết bị sẽ đọc to các tùy chọn. Vuốt ba đầu ngón tay sang trái hoặc phải để cuộn qua các tùy chọn. Khi bạn nghe thấy tùy chọn bạn cần, vuốt dọc lên hoặc xuống để sử dụng tùy chọn đó hoặc điều chỉnh cài đặt cho tùy chọn đó. Ví dụ: Khi bạn nghe thấy **Tốc độ lời nói**, bạn có thể điều chỉnh tốc độ nói bằng cách vuốt dọc lên hoặc xuống.

## Thêm và quản lý các nhãn ảnh

Bạn có thể gán nhãn cho các hình ảnh trên màn hình. Thiết bị đọc to các nhãn khi các hình ảnh này được chọn. Thêm nhãn cho các ảnh chưa dán nhãn bằng cách vuốt dọc lên hoặc xuống, rồi sang phải. Sau đó, chạm vào **Thêm nhãn** khi menu TalkBack hiện lên.

Để quản lý các nhãn, mở **Cài đặt** và chạm vào **Hỗ trợ** → **TalkBack** → **Cài đặt** → **Cài đặt nâng cao** → **Nhãn tùy chỉnh**.

## Cấu hình cài đặt cho TalkBack

Cấu hình cài đặt cho TalkBack để sử dụng thuận tiện.

Mở **Cài đặt** và chạm vào **Hỗ trợ** → **TalkBack** → **Cài đặt**.

- **Tính năng mới trong TalkBack:** Kiểm tra các bản cập nhật và thay đổi quan trọng đối với TalkBack.
- **Cài đặt chuyển văn bản sang lời nói:** Thay đổi cài đặt cho các tính năng chuyển văn bản sang giọng nói sử dụng khi TalkBack được bật, chẳng hạn như ngôn ngữ, tốc độ và các tính năng khác.
- **Độ chi tiết:** Tùy chỉnh các cài đặt chi tiết cho phản hồi bằng giọng nói.
- **Âm thanh và rung:** Thay đổi cài đặt âm thanh và rung cho TalkBack.
- **Tùy chỉnh chỉ báo lấy nét:** Cài đặt thiết bị để tăng độ dày viền của dấu báo tập trung xuất hiện khi bạn chạm vào các mục. Bạn cũng có thể thay đổi màu của dấu báo.
- **Tùy chỉnh cử chỉ:** Kiểm tra các thao tác ngón tay khác nhau để điều khiển màn hình trong khi sử dụng TalkBack và tùy chỉnh cài đặt cho các thao tác.
- **Tùy chỉnh trình đơn:** Chọn menu TalkBack và menu đọc cần sử dụng.
- **Bàn phím chữ nổi:** Nhập chữ trên màn hình bằng cách sử dụng bàn phím chữ nổi 6 dấu chấm.
- **Màn hình chữ nổi:** Kết nối bàn phím chữ nổi và thay đổi cài đặt.

- **Hướng dẫn và trợ giúp:** Tìm hiểu cách sử dụng TalkBack.
- **Cài đặt nâng cao:** Cấu hình các cài đặt nâng cao dành cho TalkBack.
- **Mở TalkBack trong Galaxy Store:** Mở TalkBack từ **Galaxy Store** và kiểm tra các bản cập nhật.

## Sử dụng bàn phím để nhập văn bản

Để hiển thị bàn phím, chạm vào ô nhập văn bản, rồi chạm hai lần vào bất kỳ vị trí nào trên màn hình.

Khi bạn chạm vào bàn phím bằng ngón tay, thiết bị sẽ đọc lên các phím ký tự bên dưới ngón tay bạn. Khi bạn nghe thấy ký tự bạn muốn, hãy thả ngón tay khỏi màn hình để lựa chọn ký tự đó. Ký tự được nhập và thiết bị sẽ đọc lên văn bản đó.

### Nhập các ký tự bổ sung

Chạm và giữ một phím trên bàn phím để nhập các ký tự bổ sung có sẵn cho phím đó. Một cửa sổ pop-up sẽ xuất hiện ở trên phím và hiển thị các ký tự dùng được. Để chọn một ký tự, kéo ngón tay của bạn trên cửa sổ pop-up đến khi bạn nghe thấy ký tự bạn muốn và thả ra.

## Hỗ trợ bằng giọng nói

### Đọc to n.dung nhập trên b.phím

Cài đặt thiết bị đọc to những gì bạn nhập vào trên bàn phím.

Mở **Cài đặt**, chạm vào **Hỗ trợ** → **Hỗ trợ bằng giọng nói** → **Đọc to n.dung nhập trên b.phím**, chạm vào công tắc để bật và sau đó chọn một tùy chọn.

### Sử dụng mô tả âm thanh

Cài đặt thiết bị để phát mô tả âm thanh khi phát video có cung cấp mô tả âm thanh.

Mở **Cài đặt**, chạm vào **Hỗ trợ** → **Hỗ trợ bằng giọng nói**, rồi chạm vào công tắc **Mô tả âm thanh** để bật.

## Bixby Vision để hỗ trợ

Khi bạn bật các tính năng trợ năng của Bixby Vision, bạn có thể dùng các tính năng bổ sung của Bixby Vision.

- 1 Mở **Cài đặt**, chạm vào **Hỗ trợ** → **Hỗ trợ bằng giọng nói** → **Bixby Vision để hỗ trợ**, rồi chạm vào công tắc để bật.
- 2 Chạm vào **Mở Bixby Vision**.
- 3 Chọn một tính năng bạn muốn sử dụng.
  - **Trình mô tả cảnh**: Phân tích cảnh bạn đã chụp và mô tả bằng giọng nói.
  - **Định danh đối tượng**: Nhận diện đối tượng và mô tả đối tượng bằng giọng nói.
  - **Đọc văn bản**: Nhận diện văn bản rồi đọc to.
  - **Trình dò màu**: Phát hiện màu của đối tượng rồi đọc to.



Một số tính năng có thể không khả dụng tùy theo nhà mạng hoặc mẫu máy.

## Thêm bản ghi âm giọng nói vào các nhãn thoại

Bạn có thể sử dụng các nhãn thoại để phân biệt các đối tượng có hình dạng tương tự bằng cách gắn nhãn cho chúng. Bạn có thể ghi âm và chỉ định bản ghi âm giọng nói vào một nhãn thoại hỗ trợ NFC. Bản ghi âm giọng nói được phát lại khi bạn đặt thiết bị gần nhãn đó.



Bật tính năng NFC trước khi sử dụng tính năng này.

- 1 Mở **Cài đặt** và chạm vào **Hỗ trợ** → **Hỗ trợ bằng giọng nói** → **Nhãn thoại**.  
Chế độ ghi âm giọng nói sẽ mở ra.
- 2 Chạm vào  để bắt đầu ghi âm. Nói vào micro.
- 3 Khi ghi âm xong, hãy chạm vào **Hoàn tất** để dừng lại.
- 4 Giữ mặt sau của thiết bị trên nhãn thoại.  
Thông tin trong phần ghi âm giọng nói sẽ được ghi vào nhãn thoại.



## Cải thiện khả năng hiển thị

### Chế độ hiển thị

Thay đổi chế độ hiển thị.

Mở **Cài đặt**, chạm vào **Hỗ trợ** → **Cải thiện khả năng hiển thị**, rồi chọn một chế độ bạn muốn trong **Chế độ hiển thị**.

### Sử dụng theme tương phản cao

Áp dụng một theme để nhìn hiển thị nội dung màu sáng trên nền màu tối.

Mở **Cài đặt**, chạm vào **Hỗ trợ** → **Cải thiện khả năng hiển thị** → **Theme tương phản cao**, rồi chọn một chủ đề mà bạn muốn.

### Sử dụng font tương phản cao

Điều chỉnh màu và đường viền font để tăng độ tương phản giữa văn bản và nền.

Mở **Cài đặt**, chạm vào **Hỗ trợ** → **Cải thiện khả năng hiển thị**, rồi chạm vào công tắc **Font tương phản cao** để bật.

### Sử dụng bàn phím tương phản cao

Thay đổi màu của bàn phím Samsung để tăng độ tương phản giữa văn bản và nền.

Mở **Cài đặt**, chạm vào **Hỗ trợ** → **Cải thiện khả năng hiển thị**, rồi chạm vào công tắc **Bàn phím tương phản cao** để bật.

### Hiển thị hình dạng phím

Hiển thị hình dạng của phím với các khung để làm chúng nổi bật.

Mở **Cài đặt**, chạm vào **Hỗ trợ** → **Cải thiện khả năng hiển thị**, rồi chạm vào công tắc **Phím tô sáng** để bật.

### Đảo màu màn hình

Cải thiện hiển thị màn hình giúp người dùng nhận ra các chữ trên màn hình.

Mở **Cài đặt**, chạm vào **Hỗ trợ** → **Cải thiện khả năng hiển thị**, rồi chạm vào công tắc **Đảo ngược màu** để bật.

## Sửa màu

Điều chỉnh cách thức hiển thị màu trên màn hình nếu bạn gặp khó khăn trong việc phân biệt các màu. Thiết bị thay đổi màu thành các màu dễ nhận ra hơn.

Mở **Cài đặt**, chạm vào **Hỗ trợ** → **Cải thiện khả năng hiển thị** → **Sửa màu**, rồi chạm vào công tắc để bật. Chọn một tùy chọn.

## Bộ lọc màu

Điều chỉnh màu màn hình nếu bạn gặp khó khăn khi đọc văn bản.

Mở **Cài đặt**, chạm vào **Hỗ trợ** → **Cải thiện khả năng hiển thị** → **Bộ lọc màu**, rồi chạm vào công tắc để bật. Chọn một màu mà bạn muốn.

Để điều chỉnh độ trong suốt, kéo thanh điều chỉnh ở dưới phần **Độ mờ**.

## Giảm các hiệu ứng chuyển động trên màn hình

Giảm các hiệu ứng động nếu bạn nhạy cảm với các hiệu ứng động hoặc chuyển động màn hình.

Mở **Cài đặt**, chạm vào **Hỗ trợ** → **Cải thiện khả năng hiển thị**, rồi chạm vào công tắc **Xóa ảnh động** để bật.

## Giảm độ trong suốt và hiệu ứng mờ

Giảm độ trong suốt và hiệu ứng mờ để hiển thị nội dung rõ hơn trên màn hình.

Mở **Cài đặt**, chạm vào **Hỗ trợ** → **Cải thiện khả năng hiển thị**, rồi chạm vào công tắc **Giảm độ trong suốt và độ mờ** để bật.

## Giảm độ sáng màn hình

Giảm độ sáng màn hình dưới mức cài đặt độ sáng tối thiểu để có trải nghiệm xem thoải mái hơn.

Mở **Cài đặt**, chạm vào **Hỗ trợ** → **Cải thiện khả năng hiển thị**, rồi chạm vào công tắc **Giảm độ sáng thêm** để bật.

## Phóng to màn hình

Khuếch đại màn hình và phóng to các vị trí cụ thể.

Mở **Cài đặt**, chạm vào **Hỗ trợ** → **Cải thiện khả năng hiển thị** → **Phóng to** → **Phím tắt Phóng to**, rồi chạm vào công tắc để bật. Sau đó đánh dấu vào các thao tác cần sử dụng để bắt đầu sử dụng trực tiếp tính năng này.

- **Chạm vào phím Hỗ trợ:** Phóng to bằng cách chạm vào  trên thanh điều hướng.
- **Nhấn và giữ phím Tăng và Giảm âm lượng trong 3 giây:** Phóng to bằng cách nhấn và giữ phím Tăng âm lượng và phím Giảm âm lượng đồng thời trong 3 giây.
- **Nhấn phím Cạnh và Tăng âm lượng:** Phóng to bằng cách nhấn đồng thời phím Cạnh và phím Tăng âm lượng.
- **Chạm ba lần vào màn hình:** Phóng to bằng cách chạm vào màn hình ba lần.

Bạn có thể phóng đại bất cứ nơi nào bạn muốn trên màn hình bằng cách sử dụng cửa sổ phóng đại. Để di chuyển kính lúp, hãy kéo cạnh của khung kính lúp.

Để khám phá màn hình, kéo hai ngón tay ngang qua màn hình đã phóng to.

Để điều chỉnh tỷ lệ thu phóng, chạm hoặc tách hai ngón tay trên màn hình đã phóng to.



- Khi bạn phóng to toàn bộ màn hình, bàn phím và thanh điều hướng trên màn hình không thể phóng to được.
- Khi tính năng này được bật, hiệu suất của một số ứng dụng có thể bị ảnh hưởng.

## Sử dụng trình phóng đại

Sử dụng máy ảnh như một kính lúp để phóng đại các vật thể.

Mở **Cài đặt**, chạm vào **Hỗ trợ** → **Cải thiện khả năng hiển thị** → **Kính lúp** → **Phím tắt Kính lúp**, rồi chạm vào công tắc để bật. Sau đó đánh dấu vào các thao tác cần sử dụng để bắt đầu sử dụng trực tiếp tính năng này. Khi bạn thực hiện thao tác này, máy ảnh sẽ hoạt động giống như một chiếc kính lúp.

## Thay đổi kích cỡ và màu sắc của con trỏ

Phóng to con trỏ khi sử dụng chuột và bảng cảm ứng gắn ngoài. Bạn cũng có thể thay đổi màu sắc của con trỏ.

Mở **Cài đặt**, chạm vào **Hỗ trợ** → **Cải thiện khả năng hiển thị** → **Kích thước và màu con trỏ**.

## Thay đổi font chữ

Thay đổi kích thước và kiểu font chữ.

Mở **Cài đặt** và chạm vào **Hỗ trợ** → **Cải thiện khả năng hiển thị** → **Cỡ font và kiểu font**.

## Thay đổi thu phóng màn hình

Phóng to hoặc thu nhỏ các mục trên màn hình.

Mở **Cài đặt** và chạm vào **Hỗ trợ** → **Cải thiện khả năng hiển thị** → **Thu/Phóng màn hình**.

## Nâng cao thính giác

### Chép lời trực tiếp

Cài đặt thiết bị ghi lại lời nói bằng micro của thiết bị và chuyển nội dung đó thành văn bản trên màn hình.

Mở **Cài đặt**, chạm vào **Hỗ trợ** → **Nâng cao thính giác** → **Chép lời trực tiếp** → **Phím tắt Chép lời trực tiếp**, rồi chạm vào công tắc để bật. Đánh dấu vào các thao tác cần sử dụng để bắt đầu sử dụng trực tiếp tính năng này. Sau đó, thực hiện thao tác để ghi lại lời nói.

### Phụ đề trực tiếp

Cài đặt để thiết bị phát hiện giọng nói và tự động tạo phụ đề khi bạn phát nội dung media, chẳng hạn như video hoặc podcast.

Mở **Cài đặt**, chạm vào **Hỗ trợ** → **Nâng cao thính giác** → **Phụ đề trực tiếp**, rồi chạm vào công tắc **Dùng tính năng Phụ đề trực tiếp** để bật.

### Cài đặt chú thích

Mở **Cài đặt**, chạm vào **Hỗ trợ** → **Nâng cao thính giác** → **Tùy chọn phụ đề**, rồi chạm vào công tắc **Hiển thị phụ đề** để bật.

Chọn một tùy chọn để cấu hình cài đặt chú thích.

## Thông báo có tiếng động

Cài đặt thiết bị để phát hiện âm thanh, chẳng hạn như tiếng bíp của máy báo khói hoặc tiếng trẻ khóc. Thiết bị sẽ rung khi phát hiện âm thanh và cảnh báo này sẽ được lưu lại dưới dạng nhật ký.



Khi đang bật tính năng này, nhận dạng giọng nói sẽ không hoạt động.

- 1 Mở **Cài đặt** và chạm vào **Hỗ trợ** → **Nâng cao thính giác** → **Thông báo có tiếng động** → **Mở Thông báo có tiếng động**.
- 2 Làm theo hướng dẫn trên màn hình để bật tính năng thông báo âm thanh. Khi âm thanh được phát hiện, nhật ký sẽ được hiển thị trên dòng thời gian. Để kiểm tra nhật ký, chạm vào **<**.
- 3 Nếu bạn muốn tắt tính năng này, chạm vào **⚙️** và chạm vào công tắc **Dùng tính năng Thông báo có tiếng động** để tắt.

## Hỗ trợ máy trợ thính

Cài đặt thiết bị để tăng cường chất lượng âm thanh để làm việc tốt hơn với máy trợ thính.

Mở **Cài đặt**, chạm vào **Hỗ trợ** → **Nâng cao thính giác** → **Hỗ trợ máy trợ thính**, rồi chạm vào công tắc **Tương thích với máy trợ thính** để bật.

## Khuếch đại âm thanh xung quanh

Cài đặt thiết bị khuếch đại âm thanh xung quanh để giúp bạn nghe rõ hơn khi sử dụng tai nghe.

- 1 Mở **Cài đặt**, chạm vào **Hỗ trợ** → **Nâng cao thính giác** → **Khuếch đại âm thanh xung quanh**, rồi chạm vào công tắc **Phím tắt Khuếch đại âm thanh xung quanh** để bật.
- 2 Đánh dấu vào các thao tác cần sử dụng để bắt đầu sử dụng trực tiếp tính năng này.
- 3 Kết nối tai nghe với thiết bị và đeo tai nghe.
- 4 Thực hiện thao tác.

## Chỉnh âm

Tối ưu hóa cài đặt âm thanh để tìm được chất lượng âm thanh tốt nhất và sử dụng cho các cuộc gọi hoặc phát media.

Mở **Cài đặt**, chạm vào **Hỗ trợ** → **Nâng cao thính giác** → **Chỉnh âm** và tối ưu hóa cài đặt âm thanh.

## Tắt tất cả âm thanh

Cài đặt thiết bị để tắt tất cả âm thanh thiết bị như âm thanh media và giọng của người gọi trong suốt cuộc gọi.

Mở **Cài đặt**, chạm vào **Hỗ trợ** → **Nâng cao thính giác**, rồi chạm vào công tắc **Tắt tất cả âm thanh** để bật.

## Âm thanh mono

Âm thanh đầu ra kiểu mono kết hợp âm thanh nổi thành một dòng tín hiệu để phát qua tất cả loa của tai nghe. Sử dụng tính năng này nếu bạn bị suy giảm khả năng nghe hoặc nếu một đầu tai nghe thuận tiện hơn.

Mở **Cài đặt**, chạm vào **Hỗ trợ** → **Nâng cao thính giác**, rồi chạm vào công tắc **Âm thanh mono** để bật.

## Điều chỉnh cân bằng âm thanh

Cài đặt thiết bị để điều chỉnh cân bằng âm thanh.

- 1 Mở **Cài đặt** và chạm vào **Hỗ trợ** → **Nâng cao thính giác**.
- 2 Kéo thanh điều chỉnh trong **Cân bằng âm thanh trái/phải** sang trái hoặc sang phải và điều chỉnh cân bằng âm thanh.

## Tương tác và thao tác

### Công tắc đa năng

Bạn có thể điều khiển màn hình cảm ứng bằng cách kết nối một công tắc ngoài hoặc bằng cách di chuyển đầu và các cử chỉ khuôn mặt.

- 1 Mở **Cài đặt** và chạm vào **Hỗ trợ** → **Tương tác và thao tác** → **Công tắc đa năng**.
- 2 Đọc hướng dẫn trên màn hình và chạm vào **Xong**.
- 3 Chạm vào công tắc để bật.
- 4 Nếu các công tắc đa năng không được đăng ký trên thiết bị, chạm vào **Thêm công tắc** và cài đặt các công tắc để điều khiển thiết bị.

 Để bật tính năng công tắc đa năng, bạn phải đăng ký ít nhất một công tắc trên thiết bị.

Để cài đặt các công tắc điều khiển thiết bị, chạm vào công tắc ở dưới **Công tắc**.

Để tắt tính năng này, nhấn phím Cạnh và phím Tăng âm lượng cùng lúc.

### Menu hỗ trợ

#### Hiển thị biểu tượng phím tắt hỗ trợ

Cài đặt thiết bị để hiển thị biểu tượng phím tắt hỗ trợ để truy cập các ứng dụng, tính năng và cài đặt. Bạn có thể kiểm soát thiết bị bằng cách chạm vào các menu hỗ trợ trong biểu tượng.

- 1 Mở **Cài đặt** và chạm vào **Hỗ trợ** → **Tương tác và thao tác** → **Menu hỗ trợ**.
- 2 Chạm vào công tắc để bật.  
Biểu tượng phím tắt hỗ trợ xuất hiện ở góc phải bên dưới màn hình.  
Để điều chỉnh cấp độ trong suốt của biểu tượng phím tắt hỗ trợ, kéo thanh điều chỉnh ở dưới **Độ trong suốt**.

## Truy cập các menu hỗ trợ

Biểu tượng phím tắt hỗ trợ xuất hiện như một biểu tượng nổi để cho phép truy cập vào menu trợ giúp từ bất cứ màn hình nào.

Khi bạn chạm vào biểu tượng phím tắt đến phần hỗ trợ, biểu tượng sẽ mở rộng và xuất hiện các menu hỗ trợ trên biểu tượng. Chạm vào mũi tên sang trái hoặc sang phải hoặc vuốt sang trái hoặc sang phải để chọn các menu khác.

## Sử dụng các menu hỗ trợ nâng cao

Cài đặt thiết bị để hiển thị các menu hỗ trợ tăng cường cho các ứng dụng đã chọn.

Mở **Cài đặt**, chạm vào **Hỗ trợ** → **Tương tác và thao tác** → **Menu hỗ trợ** → **Chọn các ứng dụng để hiển thị cùng menu ngữ cảnh**, rồi chạm vào công tắc kế bên ứng dụng bạn muốn bật.

## Voice Access

Sử dụng tính năng này để điều khiển thiết bị của bạn bằng giọng nói.

Mở **Cài đặt**, chạm vào **Hỗ trợ** → **Tương tác và thao tác** → **Voice Access**, rồi chạm vào công tắc để bật.

## Trả lời hoặc kết thúc cuộc gọi

Thay đổi phương pháp trả lời hoặc kết thúc cuộc gọi.

Mở **Cài đặt**, chạm vào **Hỗ trợ** → **Tương tác và thao tác** → **Trả lời và kết thúc cuộc gọi**, rồi chạm vào công tắc của phương pháp bạn muốn.



## Kiểm soát tương tác

Bật chế độ kiểm soát tương tác để giới hạn phản ứng của thiết bị trước các thao tác đầu vào trong lúc sử dụng các ứng dụng.

1 Mở **Cài đặt** và chạm vào **Hỗ trợ** → **Tương tác và thao tác** → **Kiểm soát tương tác**.

2 Chạm vào công tắc **Phím tắt Kiểm soát tương tác** để bật.

3 Nhấn phím Cạnh và phím Tăng âm lượng đồng thời khi đang sử dụng một ứng dụng.

4 Điều chỉnh kích thước khung hoặc vẽ một đường quanh khu vực bạn muốn hạn chế.

5 Chạm vào **Hoàn tất**.

Thiết bị hiển thị khu vực bị hạn chế. Vùng hạn chế sẽ không phản ứng khi bạn chạm vào và các phím của thiết bị sẽ bị khóa. Tuy nhiên, bạn có thể mở khóa các chức năng cho phím Cạnh, phím Âm lượng và bàn phím trong chế độ kiểm soát tương tác.

Để tắt chế độ kiểm soát tương tác, nhấn đồng thời phím Cạnh và phím Tăng âm lượng.

Để cài đặt thiết bị khóa màn hình sau khi tắt chế độ kiểm soát tương tác, mở **Cài đặt**, chạm vào **Hỗ trợ** → **Tương tác và thao tác** → **Kiểm soát tương tác**, rồi chạm vào công tắc **Khóa MH khi đã hủy kích hoạt** để bật.

## Độ trễ khi chạm và giữ

Cài đặt thời gian nhận dạng cho thao tác chạm và giữ màn hình.

Mở **Cài đặt**, chạm vào **Hỗ trợ** → **Tương tác và thao tác** → **Độ trễ khi chạm và giữ**, rồi chọn một tùy chọn.

## Thời gian chạm

Cài đặt thời gian mà bạn phải chạm vào màn hình để thiết bị nhận dạng đó là một lần chạm.

Mở **Cài đặt**, chạm vào **Hỗ trợ** → **Tương tác và thao tác** → **Thời gian chạm**, chạm vào công tắc để bật, rồi cài đặt thời gian.

## Bỏ qua thao tác chạm lặp lại

Cài đặt thiết bị để chỉ nhận dạng lần chạm đầu tiên trong một khoảng thời gian xác định khi bạn chạm nhiều lần vào màn hình.

Mở **Cài đặt**, chạm vào **Hỗ trợ** → **Tương tác và thao tác** → **Bỏ qua thao tác chạm lặp lại**, chạm vào công tắc để bật, rồi cài đặt thời gian.

## Hành động tự động sau khi con trỏ dừng

Cài đặt thiết bị để tự động chọn một mục khi bạn để con trỏ chuột ở trên mục đó. Bạn cũng có thể chỉ định các hành động để sử dụng khi bạn di chuyển con trỏ đến một góc của màn hình.

Mở **Cài đặt**, chạm vào **Hỗ trợ** → **Tương tác và thao tác** → **Hành động tự động sau khi con trỏ dừng**, rồi chạm vào công tắc **Tự động bấm** để bật. Để chỉ định các hành động ở góc, hãy chọn một tùy chọn trong **Hành động ở góc** và chọn một hành động.

## Phím dính

Cài đặt phím chức năng của bàn phím gắn ngoài như phím Shift, Ctrl hoặc Alt được giữ liên tục. Việc này sẽ giúp bạn sử dụng các phím tắt bàn phím mà không cần phải nhấn hai phím cùng lúc.

Mở **Cài đặt**, chạm vào **Hỗ trợ** → **Tương tác và thao tác**, rồi chạm vào công tắc **Phím dính** để bật.

## Phím chậm

Cài đặt thời gian tiếp nhận khi nhấn phím trên bàn phím ngoài.

Mở **Cài đặt**, chạm vào **Hỗ trợ** → **Tương tác và thao tác** → **Phím chậm**, chạm vào công tắc để bật, rồi cài đặt thời gian.

## Phím nảy

Cài đặt thiết bị chỉ tiếp nhận lần đầu nhấn phím trong thời gian đã đặt khi bạn nhấn phím đó nhiều lần.

Mở **Cài đặt**, chạm vào **Hỗ trợ** → **Tương tác và thao tác** → **Phím nảy**, chạm vào công tắc để bật, rồi cài đặt thời gian.

## Cài đặt nâng cao

### Khởi chạy trực tiếp tính năng trợ năng

Cài đặt để mở trực tiếp tính năng trợ năng.

Mở **Cài đặt** và chạm vào **Hỗ trợ** → **Cài đặt nâng cao**. Chạm vào **Phím Hỗ trợ** → **Chọn hành động** hoặc chọn **Phím Cạnh và Tăng âm lượng** hoặc **Phím tăng và giảm âm lượng** rồi đánh dấu chọn các tính năng trợ năng mà bạn muốn sử dụng.

### Cài đặt thông báo ánh sáng

Cài đặt thiết bị để nhấp nháy đèn flash hoặc màn hình khi chuông báo kêu hoặc khi bạn có thông báo, chẳng hạn như cuộc gọi tới hoặc tin nhắn mới.

Mở **Cài đặt**, chạm vào **Hỗ trợ** → **Cài đặt nâng cao** → **Đèn flash thông báo**, rồi chạm vào công tắc bên cạnh các tùy chọn mà bạn muốn bật.

### Đã đến lúc cần hành động

Cài đặt thời gian hiển thị các cửa sổ pop-up yêu cầu bạn thao tác, chẳng hạn như các thông báo hoặc trình điều khiển âm lượng.

Mở **Cài đặt**, chạm vào **Hỗ trợ** → **Cài đặt nâng cao** → **Đã đến lúc cần hành động**, rồi chọn một tùy chọn.

## Ứng dụng đã cài đặt

Kiểm tra các dịch vụ trợ năng được cài đặt trên thiết bị.

Mở **Cài đặt** và chạm vào **Hỗ trợ** → **Ứng dụng đã cài đặt**.

## Khắc phục sự cố

Trước khi liên hệ với Trung tâm bảo hành của Samsung hay trung tâm bảo hành được ủy quyền, vui lòng thử những giải pháp sau đây. Một số trường hợp có thể không áp dụng đối với thiết bị của bạn.

Bạn cũng có thể sử dụng Samsung Members để giải quyết bất cứ vấn đề nào bạn có thể gặp khi sử dụng thiết bị.

### Khi bật thiết bị hoặc trong khi đang sử dụng, thiết bị sẽ nhắc bạn nhập một trong các mã sau:

- Mật mã: Khi bật chức năng khóa thiết bị, bạn phải nhập mật mã đã đặt cho thiết bị.
- PIN: Khi sử dụng thiết bị lần đầu hoặc khi yêu cầu mã PIN được bật, bạn phải nhập mã PIN được cung cấp cùng với thẻ SIM hoặc USIM. Bạn có thể tắt tính năng này bằng cách sử dụng menu Khóa thẻ SIM.
- PUK: Thẻ SIM hoặc USIM của bạn bị khóa, thường là do bạn nhập sai mã PIN nhiều lần liên tục. Bạn phải nhập mã PUK do nhà mạng của bạn cấp.
- PIN2: Khi truy cập menu có yêu cầu mã PIN2, bạn phải nhập mã PIN2 được cung cấp cùng với thẻ SIM hoặc USIM. Để biết thêm thông tin, vui lòng liên hệ với nhà mạng của bạn.

### Thiết bị hiển thị thông báo lỗi mạng hoặc dịch vụ

- Khi bạn đang ở trong khu vực có tín hiệu yếu hoặc có khả năng nhận sóng kém, thiết bị của bạn có thể bị mất sóng. Hãy đi đến khu vực khác và thử lại. Trong khi di chuyển, các thông báo lỗi có thể xuất hiện nhiều lần.
- Bạn không thể truy cập một số tùy chọn mà không có thuê bao. Để biết thêm thông tin, vui lòng liên hệ với nhà mạng của bạn.

### Thiết bị của bạn không bật

Khi pin đã hết hoàn toàn, thiết bị của bạn sẽ không thể bật. Sạc đầy pin trước khi bật thiết bị.

## Màn hình cảm ứng phản hồi chậm hoặc không chính xác

- Nếu bạn có gắn miếng dán bảo vệ màn hình hoặc phụ kiện tùy ý vào màn hình cảm ứng, màn hình cảm ứng có thể hoạt động không chuẩn.
- Nếu bạn có mang bao tay, nếu tay bạn không sạch sẽ khi chạm vào màn hình cảm ứng hoặc nếu bạn dùng các vật thể sắc hoặc dùng đầu ngón tay chạm vào màn hình, màn hình cảm ứng có thể bị lỗi.
- Màn hình cảm ứng có thể bị hỏng trong điều kiện ẩm ướt hoặc khi bị dính nước.
- Khởi động lại thiết bị để loại bỏ vấn đề phần mềm tạm thời.
- Đảm bảo phần mềm thiết bị của bạn đã cập nhật lên phiên bản mới nhất.
- Nếu màn hình cảm ứng bị trầy xước hoặc bị hỏng, hãy đến Trung tâm bảo hành của Samsung hay trung tâm bảo hành được ủy quyền.

## Thiết bị bị treo máy hoặc có vấn đề nghiêm trọng

Hãy thử các giải pháp sau. Nếu vẫn chưa giải quyết được vấn đề, liên hệ với Trung tâm bảo hành của Samsung hay trung tâm bảo hành được ủy quyền.

### Khởi động lại thiết bị

Nếu thiết bị của bạn bị đơ hoặc treo máy, bạn có thể cần phải tắt các ứng dụng hoặc tắt thiết bị và bật lại.

### Buộc khởi động lại

Nếu thiết bị của bạn bị treo và không phản hồi, nhấn và giữ phím Cạnh và phím Giảm âm lượng cùng lúc trong hơn 7 giây để khởi động lại.

### Cài đặt lại thiết bị

Nếu các phương pháp này vẫn không giải quyết được vấn đề, thực hiện khôi phục lại cài đặt gốc.

Mở **Cài đặt** và chạm vào **Quản lý chung** → **Đặt lại** → **Khôi phục cài đặt gốc** → **Đặt lại** → **Xóa hết**. Trước khi khôi phục lại cài đặt gốc, hãy nhớ sao lưu toàn bộ dữ liệu quan trọng được lưu trong thiết bị.

## Các cuộc gọi không kết nối được

- Đảm bảo bạn đã truy cập đúng mạng di động.
- Đảm bảo bạn không cài đặt tính năng chặn cuộc gọi đối với số điện thoại bạn đang gọi.
- Đảm bảo bạn không cài đặt tính năng chặn cuộc gọi đối với số điện thoại gọi đến.

## Người khác không thể nghe bạn nói trong cuộc gọi

- Đảm bảo bạn không che micro gắn trong.
- Đảm bảo micro gần miệng của bạn.
- Nếu bạn đang sử dụng tai nghe, đảm bảo tai nghe được kết nối đúng cách.

## Âm thanh bị vọng lại trong cuộc gọi

Điều chỉnh âm lượng bằng cách nhấn phím Âm lượng hoặc di chuyển đến một nơi khác.

## Mạng di động hoặc mạng internet thường xuyên bị mất kết nối hoặc chất lượng âm thanh kém

- Đảm bảo rằng bạn không che khuất anten trong của thiết bị.
- Khi bạn đang ở trong khu vực có tín hiệu yếu hoặc có khả năng nhận sóng kém, thiết bị của bạn có thể bị mất sóng. Thiết bị của bạn có thể gặp các vấn đề về kết nối do các sự cố tại trạm cơ sở của nhà mạng. Hãy đi đến khu vực khác và thử lại.
- Khi sử dụng thiết bị trong khi di chuyển, các dịch vụ mạng không dây có thể bị tắt do mạng của nhà mạng gặp vấn đề.

## Pin sạc không đúng cách (Đối với những bộ sạc được Samsung chứng nhận)

- Đảm bảo kết nối bộ sạc đúng cách.
- Đến Trung tâm bảo hành của Samsung hay trung tâm bảo hành được ủy quyền và yêu cầu thay pin.

## Pin hết nhanh hơn so với khi mới mua

- Khi bạn để thiết bị hoặc pin tiếp xúc với nhiệt độ quá lạnh hoặc quá nóng, lượng điện năng sử dụng của pin có thể bị suy giảm.
- Mức tiêu thụ pin sẽ tăng khi bạn sử dụng một số ứng dụng hoặc tính năng nhất định như là GPS, trò chơi hoặc internet.
- Pin sẽ bị tiêu hao và lượng điện năng sử dụng của pin dần dần sẽ ít hơn.

## Thông báo lỗi xuất hiện khi mở máy ảnh

Thiết bị của bạn phải có đủ dung lượng lưu trữ khả dụng và pin để vận hành ứng dụng máy ảnh. Nếu bạn nhận được thông báo lỗi khi mở máy ảnh, hãy thử cách sau:

- Sạc pin.
- Giải phóng dung lượng lưu trữ bằng cách truyền file vào máy tính hoặc xóa file khỏi thiết bị của bạn.
- Hãy khởi động lại thiết bị. Nếu bạn vẫn còn gặp vấn đề với ứng dụng máy ảnh sau khi đã thử làm theo các hướng dẫn này, hãy liên hệ với Trung tâm bảo hành của Samsung hay trung tâm bảo hành được ủy quyền.

## Chất lượng ảnh kém hơn so với hình xem trước

- Chất lượng ảnh của bạn có thể thay đổi, phụ thuộc vào môi trường xung quanh và các kỹ thuật chụp ảnh mà bạn sử dụng.
- Nếu bạn chụp ảnh ở nơi tối, vào ban đêm hoặc trong nhà, ảnh có thể bị nhiễu hạt hoặc mất nét.

## Thông báo lỗi xuất hiện khi mở các file đa phương tiện

Nếu bạn nhận được thông báo lỗi hoặc không phát được file đa phương tiện khi mở trên thiết bị của bạn, hãy thử cách sau:

- Giải phóng dung lượng lưu trữ bằng cách truyền file vào máy tính hoặc xóa file khỏi thiết bị của bạn.
- Đảm bảo rằng các file nhạc không thuộc dạng bảo hộ Quản lý các quyền nội dung số (DRM). Nếu file thuộc dạng bảo hộ DRM, đảm bảo bạn có giấy phép hoặc bản quyền thích hợp để mở file.
- Hãy đảm bảo rằng các định dạng file được thiết bị hỗ trợ. Nếu một định dạng file không được hỗ trợ, ví dụ như DivX hay AC3, hãy cài đặt một ứng dụng có hỗ trợ định dạng đó. Để kiểm tra các định dạng file mà thiết bị của bạn có hỗ trợ, hãy truy cập trang web của Samsung.

- Thiết bị của bạn hỗ trợ ảnh và video được ghi lại bằng chính thiết bị này. Ảnh và video được ghi lại bằng các thiết bị khác có thể không hoạt động đúng cách.
- Thiết bị của bạn hỗ trợ các file đa phương tiện được nhà mạng của bạn hoặc các nhà cung cấp các dịch vụ gia tăng khác cho phép. Một số nội dung chia sẻ trên internet như nhạc chuông, video hoặc hình nền có thể không hoạt động đúng cách.

## Bluetooth đang hoạt động không tốt

Nếu một thiết bị Bluetooth nào khác không định vị được hoặc có vấn đề kết nối hay trục trặc trong vận hành, hãy làm thử các bước sau:

- Đảm bảo thiết bị mà bạn muốn kết nối đến phải sẵn sàng cho việc dò tìm và kết nối.
- Đảm bảo điện thoại của bạn và thiết bị Bluetooth kia nằm trong phạm vi kết nối tối đa của Bluetooth (10 m).
- Trên điện thoại của bạn, mở **Cài đặt**, chạm vào **Kết nối**, rồi chạm vào công tắc **Bluetooth** để bật lại.
- Trên điện thoại của bạn, mở **Cài đặt**, chạm vào **Quản lý chung** → **Đặt lại** → **Khôi phục cài đặt mạng** → **Xóa các cài đặt** → **Đặt lại** để đặt lại các cài đặt mạng. Bạn có thể bị mất các thông tin đã đăng ký khi thực hiện cài đặt lại.

Nếu các hướng dẫn này không giúp giải quyết được vấn đề, hãy liên hệ với Trung tâm bảo hành của Samsung hay trung tâm bảo hành được ủy quyền.

## Thanh điều chỉnh độ sáng màn hình không xuất hiện trên bảng thông báo

Mở bảng thông báo bằng cách kéo thanh trạng thái xuống dưới rồi kéo bảng thông báo xuống dưới. Chạm vào  → **Bố cục bảng đ.khiển nhanh** → **Điều khiển độ sáng** → **Luôn hiển thị**.

## Không thiết lập được kết nối khi bạn kết nối thiết bị với máy tính

- Đảm bảo cáp USB bạn đang sử dụng tương thích với thiết bị của bạn.
- Đảm bảo bạn có cài đặt và cập nhật trình điều khiển thích hợp trên máy tính của bạn.



## Thiết bị của bạn không tìm được vị trí hiện tại của bạn

Các tín hiệu GPS có thể không tìm thấy ở một số địa điểm như khi ở trong nhà. Cài đặt thiết bị để sử dụng Wi-Fi hoặc mạng di động để tìm vị trí hiện tại của bạn ở những địa điểm này.

## Dữ liệu được lưu trữ trên thiết bị đã bị mất

Luôn sao lưu toàn bộ dữ liệu quan trọng được lưu trong thiết bị. Nếu không, bạn không thể khôi phục lại dữ liệu nếu dữ liệu bị hỏng hoặc mất. Samsung không chịu trách nhiệm đối với việc bị mất dữ liệu được lưu trong thiết bị.

## Một khoảng hở nhỏ xuất hiện xung quanh bên ngoài của vỏ thiết bị

- Khoảng hở này là một tính năng sản xuất cần thiết và một số chuyển động lắc hoặc rung động nhỏ của các bộ phận có thể xảy ra.
- Theo thời gian, ma sát giữa các bộ phận có thể làm cho khoảng hở này rộng hơn.

## Không có đủ dung lượng trong kho lưu trữ của thiết bị

Xóa dữ liệu không cần thiết như bộ nhớ đệm bằng tính năng chăm sóc thiết bị hoặc tự tay xóa ứng dụng hay file không dùng để giải phóng dung lượng lưu trữ.

## Phím Trang chính không xuất hiện

Thanh điều hướng có phím Trang chính có thể biến mất trong khi sử dụng các ứng dụng và tính năng nhất định. Để truy cập thanh điều hướng, kéo dọc lên từ phía cuối màn hình.

## Bản quyền

Copyright © 2023 Samsung Electronics Co., Ltd.

Hướng dẫn này được bảo hộ theo luật bản quyền quốc tế.

Không được phép sao chép, phân phối, biên dịch hay chuyển đổi bất kỳ phần nào của sách hướng dẫn này dưới bất kỳ hình thức nào hoặc bằng bất kỳ phương tiện điện tử hay cơ học nào, bao gồm việc sao chép, ghi chép hoặc lưu trữ trong bất kỳ hệ thống lưu trữ và truy xuất thông tin nào.

## Thương hiệu

- SAMSUNG và biểu tượng của SAMSUNG là các thương hiệu đã được đăng ký của Samsung Electronics Co., Ltd.
- Bluetooth® là thương hiệu đã được đăng ký của Bluetooth SIG, Inc. trên toàn thế giới.
- Wi-Fi®, Wi-Fi Direct™, Wi-Fi CERTIFIED™ và biểu tượng Wi-Fi là thương hiệu đã đăng ký của Wi-Fi Alliance.
- Sản xuất theo giấy phép của Dolby Laboratories. Dolby, Dolby Atmos và biểu tượng hai chữ D là các thương hiệu của Dolby Laboratories.
- Tất cả thương hiệu và bản quyền khác là tài sản của những chủ sở hữu tương ứng.